

OSBY

since 1938



MANUAL DISKMASKIN DM45V

www.osbyvitvaror.se

1. SNABBGUIDE

**FÖR DETALJERAD ARBETSMETOD LÄS MOTSVARANDE
INNEHÅLL I BRUKSANVISNINGEN.**

SLÅ PÅ APPARATEN

Öppna dörren, tryck på On / Off-knappen för att slå på apparaten.

FYLL DISKMEDELSFACKET

FACK A:
Samtliga diskprogram.

KONTROLLERA SKÖLJMEDELSNIVÅ

FACK B:
Endast vid fördisk.

KONTROLLERA SALTHALT

MEKANISK INDIKATION C

På modeller med avhärdningsystem. Elektrisk kontrollampa på kontrollpanelen (om sådan finns). Om det inte finns något saltvarningslampa på kontrollpanelen, kan du uppskatta när du ska fylla på salt med antalet program diskmaskinen har gått.

VÄLJ ETT PROGRAM

Sätt på vattenkranen, stäng luckan. Maskinen kommer att börja arbeta efter ca 10 sekunder.

FYLL KORGARNA

Skrapa bort eventuella matrester. Lös upp rester efter inbränd mat i pannor etc, ladda sedan korgarna. Se anvisningar.

KÖR DISKMASKINEN

Tryck på Programknappen tills det valda programmet tänds. (Se avsnittet Driftinstruktion)

ÄNDRA PROGRAMMET

1. Programmet kan endast ändras om det har varit igång under en kort tid. Om diskmedlets lucka redan öppnats måste facket fyllas på nytt.
2. Tryck på programknappen i mer än 3 sekunder för att avbryta det pågående programmet.
3. Välj ett nytt program.
4. Starta diskmaskinen.

LÄGG TILL KVARGLÖMD DISK

1. Öppna luckan försiktigt för att stoppa diskmaskinen.
2. Efter spolarmarna sluta fungera, kan du öppna luckan helt.
3. Lägg i den kvarglömda disken.
4. Stäng luckan och diskmaskinen startar igen efter 10 sekunder.

OM MASKINEN STÄNGS AV UNDER ETT DISKPROGRAM

Om apparaten stängs av under pågående diskprogram, när den slås på igen, var god välj diskprogram och starta den igen.

När arbetscykeln är klar piper det 8 gånger. Stäng av maskinen med knappen On/ Off.

STÄNG AV VATTENTILLFÖRSELN OCH TÖM KORGARNA.

Vänta ca 15 minuter innan tömning av diskmaskinen för att undvika att hantera disken medan fortfarande varm och mer ömtålig. Töm maskinen med början från den nedre korgen.

OSBY

since 1938

DM45V DRIFT OCH INSTALLATIONSANVISNINGAR

Bästa kund,

Vi strävar efter att erbjuda dig kvalitetsprodukter som överträffar dina förväntningar. Våra produkter tillverkas därför omsorgsfullt i moderna fabriker och genomgår kvalitetstester.

Innan du börjar använda produkten bör du noggrant läsa bruksanvisningen som innehåller grundläggande information för en korrekt oc säker installation, underhåll och användning.

INNEHÅLLSFÖRTECKNING

1. SÄKERHETSINFORMATION	4	7. UNDERHÅLLNING OCH RENGÖRING	
		Filtreringssystem	16
2. FÖRFOGANDE	5	Underhåll av diskmaskin	17
3. ANVÄNDNINGSSINSTRUKTIONER	6	8. INSTALLATIONSINSTRUKTIONER	
Kontrollpanel	6	Förberedelse	19
Maskinens egenskaper	6	Estetisk panels mått och installation	19
4. INNAN FÖRSTA ANVÄNDNING	7	Spänningsjustering av dörrfjädern	20
A) Vattenavhårdare	7	Anslutning av slangarna	20
B) Fyll på salt	8	Installationssteg	21
C) Fyll spolglansfacket	9	Elektrisk anslutning	22
D) Diskmedlets funktion	10	Anslutning till kallvatten	23
E) Fyll på diskmedel	11	9. FELSÖKNINGSTIPS	
5. FYLL DISKMASKINEN		Innan ni ringer service	25
Att uppmärksamma före och efter fyllning av diskmaskinen.	12	Felkoder	26
Fyll den övre och undre korgen	13	Teknisk information	26
6. DISKPROGRAM		Diskmaskinens korgar	27
Tvättprogramstabell	14	Tekniskt datablad	28
Starta diskmaskinen	14		
Byta program	15		
Slutet av diskprogrammet	15		

1. VIKTIG SÄKERHETSINFORMATION *LÄS INNAN ANVÄNDNING*

GRUNDINSTRUKTIONER

- Denna apparat måste jordas. I händelse av felfunktion eller haveri minskar jordningen och risken för elektriska stötar ökar.
- Denna maskin är utrustad med en sladd som har jordledare och jordad kontakt.

VARNING!

- Felaktig anslutning av jordledaren kan medföra risk för elektriska stötar.
- Kontrollera med en behörig elektriker eller tjänst representant om du är osäker på om apparaten är korrekt jordad. Ändra inte på stickkontakten som följer med maskinen, om den inte passar i uttaget. Ha ett ordentligt vägguttag installerat av en behörig elektriker.

ORDENTLIG ANVÄNDNING!

- Sitt eller stå inte på dörren!
- Om din diskmaskin inte fungerar kontrollera att alla paneler är ordentligt på plats. Öppna dörren försiktigt om diskmaskinen är i drift, annars finns det en risk att vattnet sprutar ut!
- När du laddar objekt som ska diskas:
 - 1) Avlägsna skarpa objekt.
 - 2) Varning: knivar och andra redskap läggs i korgen med den vassa delen ner eller placeras i ett horisontellt läge
- När du använder din diskmaskin bör du förhindra att plast kommer i kontakt med värmeelementet. (Denna anvisning gäller endast för maskiner med ett visuellt uppvärmningselement.
- Kontrollera att diskmedelsfacket är tomt efter avslutad användning.
- Diska inte plastobjekt om de inte markerats med tillåtelse för disk i diskmaskin.
- Använd endast diskmedel och sköljtillsatser för diskmaskin.
- Använd aldrig tvål/ tvättmedel i diskmaskinen.

- Håll barn borta från diskmedel och glansmedel. Håll barn borta från den öppna dörren till diskmaskinen, det kan fortfarande finnas vissa diskmedel kvar.
- Denna apparat är inte avsedd för att användas av personer, med nedsatt fysisk, sensorisk eller psykisk förmåga, eller brist på erfarenhet och kunskap, inklusive barn, utan tillsyn eller instruktion rörande användning av maskinen av en person som ansvarar för deras säkerhet.
- Barn bör övervakas för att säkerställa att de inte leker med diskmaskinen.
- Diskmaskinens diskmedel är starkt alkaliska, de kan vara extremt farliga vid förtäring. Undvik kontakt med hud och ögon samt håll barn borta när dörren är öppen.
- Dörren bör inte lämnas öppen, eftersom detta kan öka risken för att snubbla.
- Om en elkabel är skadad, måste den ersättas av tillverkaren eller dess serviceställe eller en annan kvalificerad person.
- Avlägsna luckan till diskmaskinen när denna kasserats.
- Kassera förpackningsmaterialet ordentligt.
- Använd endast diskmaskinen för dess avsedda funktion.
- Under installationen skall strömförsörjningskabeln inte vara böjd eller tillplattad.
- Apparaten skall anslutas till vatten med hjälp av den tillhörande slangen. Inget gammalt material får återanvändas.
- 10 kuvert är det maximala antalet.
- Högsta tillåtna vattentryck är 1 Mpa.
- Minsta tillåtna vattentryck är 0.04 Mpa.
- Läs och följ säkerhetsinformationen noggrant.

2. FÖRFOGANDE

LÄS INNAN ANVÄNDNING

- Avfallshantera diskmaskinens förpackningsmaterial korrekt.
- Allt förpackningsmaterial kan återvinnas.
- Plastdelar är markerade med de internationella standardförkortningarna:
- PE för Polyeten
- PS för Polystyren
- POM för Polyoxymetylen
- PP för Polypropen
- ABS för Akrylnitril butadien styren

VARNING!

- Förpackningsmaterialet kan vara farligt för barn!

BORTSKAFFANDE



- Släng inte produkten som osorterat kommunalt avfall. Särskild avfallshantering är nödvändig.
- Vänd dig till en återvinningsstation för avsättning av paketering och maskinvara. Skär av stömkabeln och avlägsna dörren från maskinen för att förhindra lekande barn från att skadas.
- Förpackningar av papp är tillverkat av återvunnet papper och ska kasseras i rätt återvinning.
- Genom att säkerställa att denna produkt hanteras korrekt, hjälper du till att förhindra negativa konsekvenser för miljön och människors hälsa.
- För mer detaljerad information om återvinning av denna produkt, kontakta din lokala servicebutik eller återvinningscentral.

3. ANVÄNDNINGSSINSTRUKTIONER

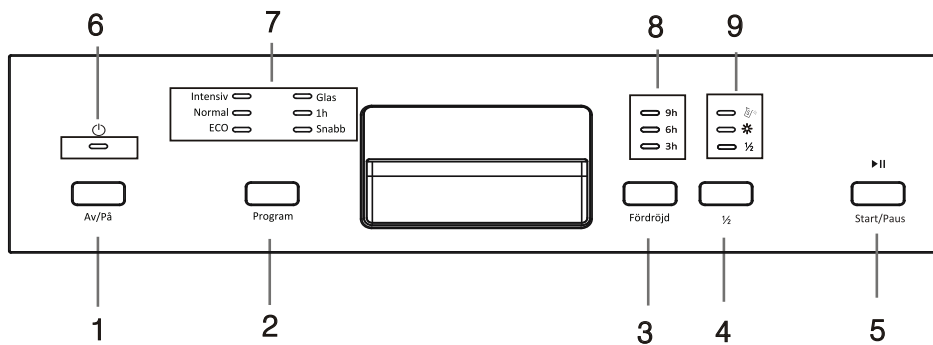
KONTROLLPANEL



- 1: **AV/PÅ**: För att sätta på eller stänga av maskinen
- 2: **PROGRAM**: Val av program
- 3: **FÖRDRÖJD START**: För att välja fördröjd start
- 4: **1/2**: För att välja halv maskin funktionen
- 5: **START/PAUS**: För att starta ett program eller pausa mitt i ett program.
- 6: **STRÖMINDIKATORN**: Visar när strömmen är på.

- 7: **PROGRAMINDIKATOR**: Visar vilket program du valt.
- 8: **FÖRDRÖJD INDIKATOR**: Visar vilken fördröjd tid du valt.
- 9: **HALV LAST/SALT INDIKATOR VARNING/GLANSMEDELSINDIKATOR**:
Lyser när du valt halv last.
Lyser när du behöver fylla på salt. 
Lyser är du behöver fylla på glansmedel. 

DISKMASKINENS ARTIKELEGENSKAPER

- 1 ÖVRE SPOLARMEN
- 2 BESTICKHYLLA
- 3 ÖVRE KORG
- 4 INNERRÖR
- 5 NEDRE KORG
- 6 SALTBEHÅLLARE
- 7 DISKMEDELSFACK
- 8 KOPPHYLLA
- 9 SPOLARARMAR
- 10 FILTERANORDNING
- 11 INLOPPETS RÖRKOPPLING
- 12 AVLOPPSRÖR
- 13 JUSTERARE

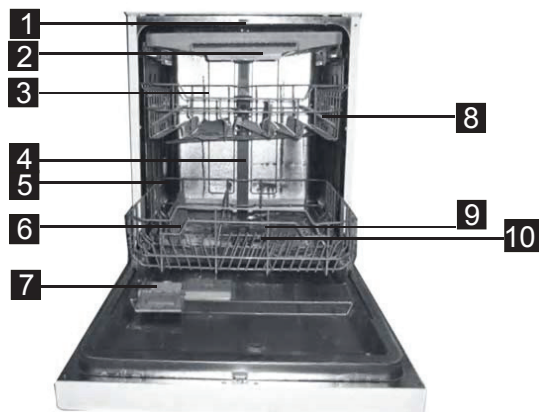

4. FÖRE ANVÄNDNING

- A) Ställ in vattenavhårdare
- B) Tillsätt 1,5 kg diskmaskinssalt och fyll saltbehållaren med vatten
- C) Fyll sköljmedelsfacket
- D) Lägg i diskmedel

OM DIN MODELL INTE HAR NÅGON AVHÄRDARE, DÅ KAN DU HOPPA ÖVER DETTA AVSNITT.

VATTENAVHÄRDARE

Hårdheten på vattnet varierar från plats till plats.

Apparaten är utrustad med ett speciellt mjukmedel som använder en saltbehållare särskilt utformad för att eliminera kalk och mineraler från vattnet.

A) VATTENAVHÄRDARE

- Avhårdaren måste ställas in manuellt.
- Avhårdaren är utformad för att ta bort mineraler och salter från vattnet, som skulle ha en skada eller negativa effekter på driften av apparaten.
- Ju högre halten av dessa mineraler och salter, desto hårdare är ditt vatten.
- Sköljmedel bör anpassas efter hårdheten på vattnet i ditt område. Din lokala vattenmyndighet kan ge dig råd om hårdheten på vattnet i ditt område.

JUSTERA SALTFÖRBRUKNING

Diskmaskinen är utformad för att möjliggöra justering av salt som förbrukas utifrån hårdhet av det vatten som används. Syftet är att optimera och anpassa nivån av saltkonsumtion.

FÖLJ STEGEN NEDAN FÖR JUSTERING AV SALTFÖRBRUKNING

- 1 Öppna dörren och slå på maskinen.
- 2 Tryck på knappen "Program" i mer än 5 sekunder för att starta vattenavhårdaren.
Ange modell inom 60 sekunder efter maskinen varit påslagen.
- 3 Tryck på knappen "Program" för att välja korrekt inställning enligt den lokala miljön, uppsättningarna ändras i följande ordning: H1 -> H2 -> H3 -> H4 -> H5 -> H6;
- 4 Tryck på strömbrytaren för att avsluta inställning av modell.

ANMÄRKNING 1

dH = 1,25 1 Clarke = 1,78 fH = 0.178mmol / l

DH: Tysk grad

fH: Fransk grad

Clark: Brittisk grad

ANMÄRKNING 2:

Tillverkarens inställning: H4 (EN 50242)

WATER HARDNESS				Selector Position	Salt consumption (gram/cycle)
°dH	°fH	°Clarke	mmol/l		
0-5	0-9	0-6	0-0.94	H1	0
6-11	10-20	7-14	1.0-2.0	H2	9
12-17	21-30	15-21	2.1-3.0	H3	12
18-22	31-40	22-28	3.1-4.0	H4	20
23-34	41-60	29-42	4.1-6.0	H5	30
35-55	61-98	43-69	6.1-9.8	H6	60

KONTAKTA DIN LOKALA VATTENSTYRELSE FÖR INFORMATION OM HÄRDHETEN AV DIN VATTENFÖRSÖRJNING.

B) TILLSÄTT SALT

1. Saltbehållaren får endast fyllas när saltvarningslampan i Kontrollpanelen börjar lysa.

Beroende på hur väl saltet löser sig, kan varningslampan indikera även om saltbehållaren är fylld.

Om det inte finns en saltvarningslampa i Kontrollpanelen (för vissa modeller), kan du uppskatta när du ska fylla salt i sköljmedel genom antalet diskar maskinen kört

2. Om det finns spill av salt, bör ett snabbprogram utan disk köras för att få bort överdriven salt.

Använd alltid salt avsedd för diskmaskin. Saltbehållaren ligger nedanför den nedre korgen och ska fyllas i som förklaras nedan:

UPPMÄRKSAMHET!

- Använd endast salt särskilt för användning i diskmaskin! Annan typ av salt skadar AVHÄRDAREN. Vid skador som orsakats av användning av olämpligt salt ger inte någon garanti för eventuella skador som orsakats.
- Fyll endast på salt innan du börjar ett komplett diskprogram.
- Detta för att förhindra några korn salt eller salt vatten, som kan ha spillts kvar på botten av maskinen, att orsaka korrosion.

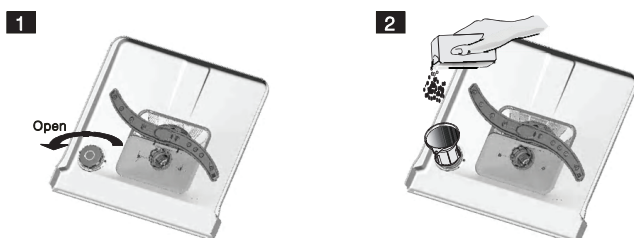

- 1 A) Efter den nedre korgen har tagits bort, skruva loss och ta bort locket från salt behållaren.
- 2 B) Placera tratten (medföljer) i hålet och fyll på med ca 1,5 kg diskmaskinsalt.
C) Fyll saltbehållaren med vatten.
D) När du fyllt på behållaren, skruva på korken hårt medurs.
E) Saltvarningslampan kommer att sluta lysa efter saltbehållaren har fyllts på.
F) Omedelbart efter påfyllning i saltbehållaren, ska ett diskprogram startas. Annars kan filtersystemet, pumpen eller andra viktiga maskindelar skadas.

OBS!

- 1 Saltbehållaren får endast fyllas när saltvarningslampan i Kontrollpanelen börjar lysa.

Beroende på hur väl saltet löser sig, kan lampan fortfarande vara på även om saltbehållaren är fylld.

Om det finns inte finns en lampa för detta i kontrollpanelen kan du uppskatta när du ska fylla på salt genom hur många program maskinen kört.

- 2 Om det finns spill av salt, torka bort med en blöt trasa eller starta ett snabbprogram.
- 3 Om maskinen behöver kastas, repareras och så vidare, vänligen använd en uppsugande trasa till att torka upp vattnet i behållaren för salt, och skruva på locket ordentligt. Efter transport eller reparation, tillsätt salt enligt ordination. Annars kan det orsaka stor skada på maskinen t.ex. skrovlighet osv. Sådana problem täcker inte garantin.

C) FYLL PÅ GLANSMEDELFACKET

Glansmedlet frigörs under slutsköljningen för att hindra vatten från att bilda droppar på din disk, som kan lämna fläckar och streck. Det förbättrar också torkning genom att låta vattnet "rulla bort" från diskobjekten. Diskmaskinen är designad för att använda flytande glansmedel. Spolglansfacket sitter på insidan av dörren intill diskmedelsfacket. För att fylla behållaren, öppna locket och håll medlet i facket tills nivån lyser helt svart. *Volym är ca 110 ml.*

SPOLGLANSETS FUNKTION

Spolglans tillsätts automatiskt under sista sköljningen och säkerställer en grundlig sköljning.

ATT UPPMÄRKSAMMA!

Använd endast glansmedel avsett för diskmaskin. Fyll aldrig glansmedelsfacket med några andra medel.

VID PÅFYLLNING AV GLANSMEDEL

Om det inte finns en varningslampa för glansmedelnivån på kontrollpanelen, kan du uppskatta nivån utifrån färgen på den optiska nivåmätaren C, bredvid locket. När behållaren är full, kommer hela nivåmätaren att vara mörk. När spolglansen minskar så minskar storleken på den mörka punkten. Låt aldrig spolglansnivån sjunka mer än till 1/4.

När spolglansen minskar så minskar storleken på den mörka punkten. Se nivåmätarens förändringar som illustreras nedan;

- Fylld
- 3 / 4 fylld
- 1 / 2 fylld
- 1 / 4 fylld - bör fylla på för att eliminera fläckar
- Tom

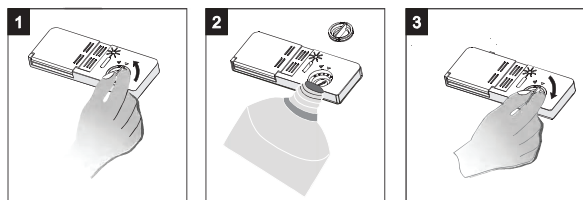
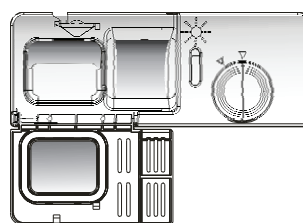

1. För att öppna automaten, vrid locket till "öppna" (vänster) pil och lyft ut det.
2. Häll spolglans i behållaren, försiktigt så att det inte överfylls.
3. Sätt tillbaka locket genom att föra in det i linje med "öppen" pil och vrid det till stängt (höger) pil.

OBS!

Torka upp spolglans som spillts under påfyllningen med en absorberande trasa för att undvika överdriven skumning under nästa program. Glöm inte att sätta tillbaka locket innan du stänger luckan.

JUSTERA GLANSMEDELBEHÅLLAREN

Spolglansbehållaren har sex eller fyra inställningar. Börja alltid med inställningen på "4". Vid fläckar och dålig torkning öka mängden glansmedel och genom att vrida ratten till "5". Om disken fortfarande inte torkar ordentligt eller visar fläckar, justera ratten till ett högre tills disken är fläckfri. Den rekommenderade inställningen är "4".

OBS!

Öka doseringen om det finns vattendroppar eller kalkfläckar på disken efter diskningen. Minska doseringen om det finns kladdiga vita fläckar på disken eller en blåaktig film på g eller knivblad.



D) DISKMEDELETS FUNKTION

Rengöringsmedel med dess kemiska ingredienser är nödvändiga för att ta bort smuts och transportera det ur diskmaskinen. De flesta kommersiella kvalitetsdiskmaskiner är lämpliga för detta ändamål.

ATT UPPMÄRKSAMMA!

Korrekt användning av diskmedel.

Använd bara diskmedel speciellt framtaget för användning i diskmaskiner. Håll ditt diskmedel fräscht och i en torr miljö. Lägg inte pulveriserat diskmedel i behållaren förrän du ska starta maskinen.

DISK- OCH RENGÖRINGSMEDEL

Det finns 3 typer av diskmedel

1. Med fosfat och klor
2. Med fosfat utan klor
3. Utan fosfat och utan klor

Normalt är nya pulveriserade diskmedel utan fosfat. Således vattenavhårdarens funktion fosfat inte ges. I detta fall rekommenderar vi att fylla salt i saltbehållaren även när vattnets hårdhet endast är 6 dH. Om rengöringsmedel utan fosfat används vid hårt vatten resulterar detta ofta i vita fläckar på tallrikar och glas. I detta fall ska du lägga i mer rengöringsmedel för att nå bättre resultat. Rengöringsmedel utan klor gör att det bleknar lite. Starka och färgade fläckar kommer inte tas bort helt. I detta fall ska du välja ett program med en högre temperatur.

KONCENTRERAT DISKMEDEL

Baserat på deras kemiska sammansättning, kan disk- och rengöringsmedel delas upp i två grundläggande typer:

Konventionella, alkaliska diskmedel med frätande komponenter

Låga alkalis k koncentrerat diskmedel med naturliga enzymer

DISKMEDELSTABLETTER

Diskmedelstabletter av olika märken löses upp med olika hastighet.

Av denna anledning kan vissa tabletter inte lösas upp och utveckla hela sin rengöringseffekt under korta program. Använd därför långa program när du diskar med tabletter för att undvika rester av diskmedel.

DISKMEDELSFACKET

Maskinen måste fyllas innan varje diskprogram enligt anvisningarna i diskprogramstabellen. Din diskmaskin använder mindre rengöringsmedel och spolglans än en konventionell diskmaskin. Generellt sett behövs endast en matsked rengöringsmedel för en normal tvätt. Hårdare smutsig disk behöver mer rengöringsmedel. Tillsätt alltid rengöringsmedlet strax innan du ska starta diskmaskinen, annars kan det bli fuktigt och inte lösas upp ordentligt.

MÄNGD DISKMEDEL TILL ANVÄNDNING

OBS!

- Om locket är stängt: Tryck på låsknappen. Locket öppnas.
- Tillsätt alltid diskmedlet strax innan varje diskprogram.
- Använd endast diskmedel märkt för diskmaskin.

VARNING! Diskmaskinens diskmedel är frätande! Var noga med att hålla det utom räckhåll för barn.

E) FYLL PÅ DISKMEDEL

- Fyll på diskmedelsfacket med diskmedel.
- Märkningen indikerar doseringsnivån, se bilden till höger:

A) Platsen där huvudprogrammets diskmedel ska placeras

B) Platsen där förtvättets diskmedel ska placeras

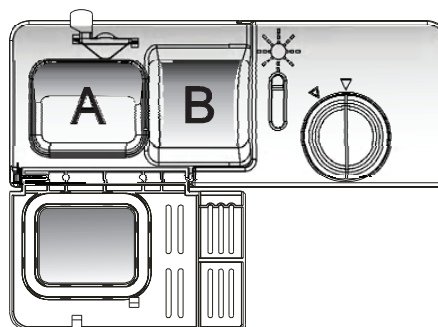

OBSERVERA

- Tillverkarens doserings- och förvaringsrekommendationer anges på förpackning av diskmedlet.
- Stäng locket och tryck tills det låses på plats.
- Om disken är mycket smutsig, placera ytterligare en dos diskmedel i fördiskmedelsfacket. Detta diskmedel används under förtvättfasen.

OBS!

- Vänligen uppmärksamma att nedsmutsningsnivån och att den varierande hårdheten av vattnet har betydelse för mängden diskmedel.
- Beakta tillverkarens rekommendationer på diskmedelsförpackningen.

5. FYLL DISKMASKINENS KORGAR

REKOMMENDATION

- Överväg att köpa redskap som tål maskindisk.
- Använd ett mildt diskmedel som beskrivs som "snällt mot diskobjekt". Om det behövs, begär ytterligare information från diskmedelstillverkaren.
- För vissa diskobjekt, välj ett program med så låg temperatur som möjligt.
- För att undvika skador, ta inte glas och bestick ur diskmaskinen omedelbart efter det att programmet har avslutats.

INTE PASSANDE FÖR DISKMASKIN

- Bestick med trä eller andra ömtåliga material.
- Plastartiklar som inte är värmebeständiga
- Äldre bestick med limmade delar som inte är temperaturbeständiga
- Tenn eller kopparobjekt
- Kristallglas
- Stålvaror som omfattar rost
- Träskivor
- Föremål tillverkade av syntetfiber

BEGRÄNSAD TILLÄMPLIGHET

- Vissa typer av glas kan bli matta efter ett stort antal tvättar
- Silver och aluminiumdelar har en tendens att missfärgas vid diskning
- Glaserade mönster kan blekna vid frekvent diskning i diskmaskin

ATT UPPMÄRKSAMMA INNAN PÅFYLLNING AV DISKMASKINEN

- För bästa prestanda, följ dessa riktlinjer för påfyllning.
- Egenskaper och utseende av korgar och korgarbestick kan variera med modell.
- Skrapa bort eventuella stora mängder matrester. Blöt upp rester efter inbränd mat i pannor. Det är inte nödvändigt att skölja disken under rinnande vatten.

PLACERA OBJEKT I DISKMASKINEN PÅ FÖLJANDE SÄTT

1. Diskobjekt såsom koppar, glas, kastruller / stekpannor, etc. står nedåt.
2. Böjda objekt, eller sådana med skåror, skall laddas snett så att vattnet kan rinna av.
3. Alla redskap staplas säkert så de inte kan välta.
4. Alla redskap placeras på det sätt att spolarmarna kan rotera fritt under diskning.

OBS!

- Mycket små objekt bör inte tvättas i diskmaskinen då de lätt kan falla ur korgarna.
- Ladda ihåliga föremål såsom koppar, glas och pannor med öppningarna vända nedåt så att vatten inte kan samlas i behållaren eller en djup bas.
- Porslin och bestick får inte ligga inuti ett annat föremål eller täcka varandra.
- För att undvika skador på glasföremål får dessa inte vidröra.
- Ladda stora objekt som är svårast att rengöra i den nedre korgen.
- Den övre korgen är avsedd att rymma mer känslig och lättare porslin såsom glas, kaffe och tekoppar.
- Långa knivar i upprätt läge utgör en potentiell fara!
- Långa och/ eller vassa bestick såsom förskärare måste placeras nedåt i den övre korgen.
- Vänligen överbelasta inte din diskmaskin. Detta är viktigt för goda resultat och för skälig konsumtion av energi.

TÖMMA DISKMASKINEN

För att förhindra att vattendroppar från den övre korgen droppar i den nedre korgen, rekommenderar vi att du tömmer den nedre korgen först och sedan den övre korgen.

METOD FÖR LASTNING AV NORMAL DISK

LADDA DEN ÖVRE KORGEN

Den övre korgen är avsedd att rymma känsligare och lättare porslin såsom glas, kaffe och tekoppar och fat, samt tallrikar, små skålar och grunda kokkärl (så länge de inte är alltför smutsiga). Placera disken så den inte vidrörs av spolarmarna.

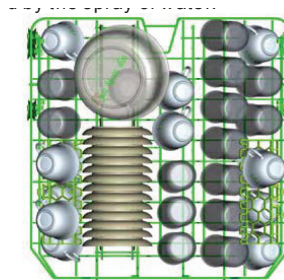

LADDA DEN NEDRE KORGEN

Vi föreslår att du placerar stora objekt och de objekt som är svårast att rengöra i den nedre korgen: t.ex. grytor, kastruller, lock, uppläggningsfat och skålar, som visas i figuren nedan. Det är fördraget att placera serveringsfat och lock på sidan av ställningarna för att undvika blockering av rotationen av den övre spolarmen.

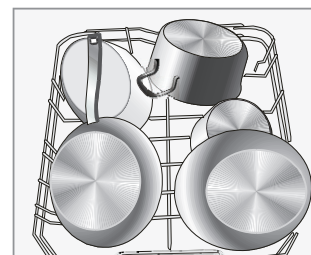

VÄNLIGEN TÄNK PÅ:

- Den nedre korgen har fällbara spikar så att större eller fler grytor och kastruller kan laddas.
- Krukor, serveringsskålar, etc, ska alltid placeras uppifrån och ner.
- Djupa krukor bör placeras lutande så att vattnet kan rinna ut.

JUSTERA ÖVRE KORGEN

Höjden på den övre korgen kan justeras i syfte att skapa mer utrymme för stora redskap både för den övre/ nedre korgen. Höjden på den övre korgen justeras genom att lyfta korgen uppåt till ett övre läge, och pressa handtaget neråt för att sänka den övre korgen, se bilden nedan:

VIKA TILLBAKA SMÅHYLLORNA

För bättre stapling av kastruller och stekpannor, kan småhyllorna vikas upp som visas på bilden.

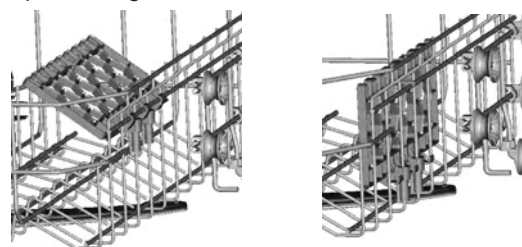

FÄLLBARA SPIKAR AV LÄGRE KORGAR

För bättre stapling av kastruller och stekpannor, kan spikarna vikas ner som visas på bilden.



BESTICKKORG



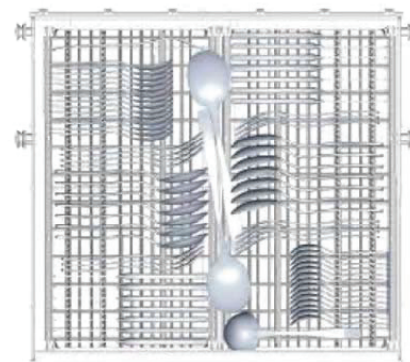

Besticken ska placeras i bestickkorgen separat från varandra i lämpliga lägen, och som gör att de undviker att fastna i varandra vilket kan orsaka dålig prestanda.

FÖR EFFEKTIV RENGÖRING, PLACERA BESTICK I KORGEN OCH SE TILL ATT:

- De inte fastnar i varandra
- Silver är placerad med den breda sidan uppåt
- Långa redskap i mitten



6. DISKPROGRAM

Program	Lämpligt för:	Programinnehåll	Diskmedel F.disk/ H.disk	Programtid (min)	Energi Kwh	Vatten (L)	Glansmedel
Intensiv 	För hårt nedsmutsad disk och normalsmutsiga kastruller, samt intorkat porslin etc.	Fördisk (50 C) Disk (65 C) Sköljning Sköljning Sköljning (55 C) Torkning	3/ 22 g (eller 3-in-1)	135 min	1,3	16	★
Normal 	För normaldisk med varierat innehåll, lätt nedsmutsade kastruller etc.	Fördisk (45 C) Disk (55 C) Sköljning Sköljning (65 C) Torkning	3/ 22 g (eller 3-in-1)	155 min	1,07	13	★
ECO ECO	Standardprogram lämpligt för normalsmutsigt bordsporslin. Det är det mest effektiva diskprogrammet gällande vatten och energiåtgång.	Fördisk Disk (50 C) Sköljning (60 C) Torkning	25 g (eller 3-in-1)	175 min	0,83	9	★
Glas 	För lätt nedsmutsat porslin och glas.	Fördisk Disk (40 C) Sköljning Sköljning (60 C) Torkning	25 g	110 g	0,7	13	★
IH 	För lätt nedsmutsad disk som inte kräver utmärkt torkning.	Fördisk Disk (50 C) Sköljning (60 C) Torkning	3/ 22 g (eller 3-in-1)	60 min	0,85	9	★
Snabb 	Snabbdisk för lätt nedsmutsad disk.	Disk (40 C) Sköljning Sköljning (45 C)	20 g	40 min	0,45	10	

★ = Glansmedel behöver fyllas på i glansmedelfacket.

STARTA ETT DISKPROGRAM

1 Dra ut den nedre och övre korgen, placera diskgodset och skjut dem tillbaka.

Det är rekommenderat att ladda den nedre krogen först (se avsnittet; Placera disken).

2 Häll i diskmedel (se avsnittet; Salt, Disk-och Glansmedel).

3 Kontrollera att vattentillförseln är påslagen till fullt tryck.

4 Öppna dörren, tryck på ON / OFF knappen.

5 Tryck på knappen Program, då kommer tvättprogrammet ändras enligt följande riktning:

Intensiv -> Normal -> Eco -> Glas -> 1 timme -> Snabb; Om ett program har valts, kommer lampan att lysa. Stäng sedan dörren och diskmaskinen startas.

ÄNDRA PROGRAMMET

- Ett program som pågår kan bara ändras om det har varit igång under en kort tid. Annars kan diskmedlet redan släppts, och apparaten kanske redan är fylld av tvättvattnet.
- Om detta är fallet, måste diskmedelsfacket fyllas (se avsnittet "Påfyllning av diskmedel").
- Öppna luckan, tryck på programknappen mer än 3 sekunder, maskinen kommer att vara i viloläge, då kan du ändra till att önskat program (se avsnittet "Starta ett nytt diskprogram...").

OBS!

- Om du öppnar dörren under ett diskprogram kommer maskinen att pausa.
- Programljuset kommer blinka STOP och det piper om inte du stänger luckan.
- Efter du stängt, kommer maskinen att fortsätta att arbeta efter 10 sekunder.

KVARGLÖMD DISK?

Ett bortglömt diskobjekt kan läggas till innan diskmedelsfacket öppnas;

- 1 Öppna diskmaskinen lite.
- 2 När spolarmarna slutat spola kan du öppna helt.
- 3 Lägg in kvarglömt diskobjekt
- 4 Stäng maskinen
- 5 Diskmaskin kommer att köra igång efter 10 sekunder.

SLUTET AV DISKPROGRAMMET

När diskprogrammet är klart kommer det att pipa under 8 sekunder. Stäng av med knappen ON / OFF, stäng av vattentillförseln och öppna dörren till diskmaskinen. Vänta några minuter innan du tömmer diskmaskinen för att undvika hantering av diskobjekt när de fortfarande är varma och mer mottagliga för skador. De kommer också torka bättre.

STÄNG AV DISKMASKINEN

1. Stäng av diskmaskinen genom att trycka på ON / OFF knappen.
2. Stäng vattenkranen!

ÖPPNA DÖRREN FÖRSIKTIGT

- Varm disk är känslig för stötar. Disken bör därför svalna cirka 15 minuter innan du tömmer maskinen.
- Öppna luckan till diskmaskinen, lämna den på glänt och vänta några minuter innan du tömmer disken. På detta sätt kommer torkningen förbättras.
- Töm först den nedre korgen och därefter den övre. Detta kommer att undvika att vatten droppar från den övre korgen på disken i den undre.

VARNING! Det är farligt att öppna dörren när du kör diskmaskinen, eftersom det varma vattnet kan skålla dig.

7. UNDERHÅLL OCH RENGÖRING

FILTRERINGSSYSTEM

Filtret förhindrar att stora rester av mat eller andra föremål kommer ner i röret. Resterna kan blockera filtret, i detta fall de måste tas bort.

FILTRET BESTÅR AV ETT GROVFILTER, ETT PLATT (HUVUDFILTER) OCH ETT MIKROFILTER (FINFILTER).

HUVUDFILTER 1:

Mat och jord som fastnat i filtret pulveriseras av en särskild stråle på den nedre spolarmen och sköljs ned.

GROVFILTER 2:

Större objekt, t.ex. bitar av ben eller glas, som kan blockera avloppet fastnar i det grova filtret. För att ta bort de objekt som fångas av filtret, kläm försiktigt på toppen av filtret, knacka och lyft.

FIN FILTER 3:

Detta filter håller jord och matrester borta, och hindrar det från att återföras på disken under diskprogrammet.

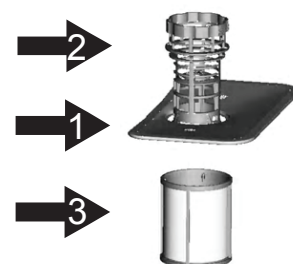

FILTERANORDNING

För bästa prestanda och resultat måste filtret rengöras regelbundet. Av denna anledning är det en god idé att ta bort matrester som fastnat i filtret efter varje tvättcykel genom att skölja filtren under rinnande vatten. För att ta bort filterenheten, dra filterkoppens handtag i riktning uppåt.

VARNING!

- Diskmaskinen får inte användas utan filter.
- Felaktigt utbyte av filterelementet kan reducera prestandanivå av maskinen och dess redskap.

STEG 1

Vänd filtret i moturs riktning

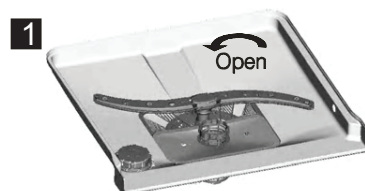

STEG 2

Lyft filtret försiktigt

OBS! NÄR DU FÖLJER DEN HÄR PROCEDUREN FRÅN STEG 1 TILL STEG 2, TAS FILTERSYSTEMET BORT.

NÄR DU FÖLJER DET FRÅN STEG 2 TILL STEG 1, KOMMER FILTERSYSTEMET

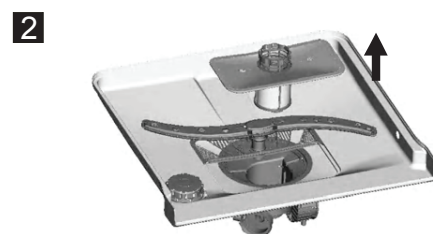

ANMÄRKNINGAR:

- Inspektera filtren för blockering varje gång efter diskmaskinen använts.
- Genom att skruva loss det grova filtret, kan du ta bort filtersystemet. Ta bort eventuella rester och rengör filtren under rinnande vatten.

OBS!

Hela filterenheten bör rengöras en gång i veckan.

RENGÖRING AV FILTRET

Rengör det grova och det fina filtret med en rengöringsborste. Montera filterdelarna som visas i figurerna på sista sidan och sätt tillbaka hela församlingen i diskmaskinen, placera den i sitt säte och trycka nedåt.

VARNING!

Vid rengöring av filter, slå inte på dem. Annars kan filtret bli förvridet och prestanda för diskmaskinen skulle kunna minskas.

TA HAND OM DISKMASKINEN

- Kontrollpanelen kan rengöras med en lätt fuktad trasa.
- Efter rengöring, se till att torka den ordentligt.
- För yttre, använd ett bra vax.
- Använd aldrig vassa föremål, skurkuddar eller starka rengöringsmedel på någon del av diskmaskinen.

RENGÖRING AV LUCKAN

- För att rengöra kanten runt dörren, Använd bara en mjuk varm, fuktig trasa.
- För att undvika inträngning av vatten in i dörrlåset och elektriska komponenter, använd inte ett sprayrengöringsmedel av något slag.

VARNING!

- Använd aldrig ett spray för att rengöra luckpanelen eftersom det kan skada dörrlåset och elektriska komponenter.
- Slipmedel eller några pappershanddukar bör inte användas på grund av risken för repor eller fläckar på den rostfria stålytan.

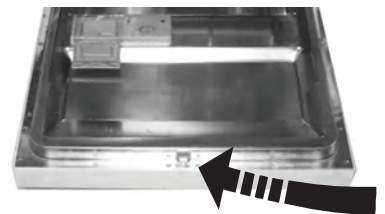

SKYDDA MOT FRYSNING

Använd åtgärdet för frostskydd vid förvaring i vinterkyla.

1. Stäng av den elektriska strömmen till diskmaskinen.
2. Stäng vattenförsörjning och koppla loss röret till vattenintaget från vattenventilen.
3. Töm ut vattnet ur inloppsroret och vattenventilen. (Använd en kastrull för att samla upp vattnet)
4. Återanslut slangen till vattenkranen.

OBS! Om diskmaskinen inte kan arbeta på grund av kylan, vänligen kontakta professionell service.

RENGÖRING AV SPOLARMEN

- Det är nödvändigt att rengöra spolarmarna regelbundet annars kan kemikalier från hårt vatten täppa till spolarmarnas lager. .
- För att ta bort den övre spolarmen, håll muttern, vrid armen medurs för att ta bort den.
- För att ta bort den nedre spolarmen, dra ut spolarmen uppåt.
- Tvätta armarna i tvål och varmt vatten och använd en mjuk borste för att rengöra munstycken. Byt ut dem efter du sköljt dem grundligt.

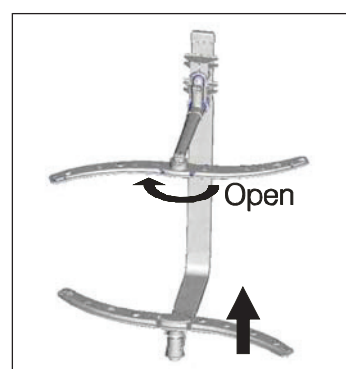

HÅLL DIN DISKMASKIN I FORM

Efter varje tvätt: Efter varje tvätt, stäng av vattentillförseln till apparaten och lämna dörren lite öppen så att fukt och lukt inte stängs inne. Ta bort kontakten

Före rengöring eller underhåll, dra alltid ur kontakten från eluttaget.

INGA LÖSNINGSMEDEL ELLER SLIPMEDEL FÅR ANVÄNDAS

För att rengöra utsidan och gummidelar använd inte lösningsmedel eller slipande rengöringsmedel. Använd endast en trasa med varmt tvålatten.

För att ta bort fläckar använd en trasa fuktad med vatten, lite vinäger, eller en rengöringsprodukt speciellt för diskmaskiner.

NÄR DEN INTE ANVÄNDS UNDER EN LÅNG TID

Vi rekommenderar att du kör ett tvättprogram med diskmaskinen tom och dra sedan ut kontakten ur uttaget, stäng av vattentillförseln och lämna luckan någotöppen. Detta kommer att skydda dörrtätningarna och förhindra att dålig lukt bildas i maskinen.

FLYTTA APPARATEN

Om apparaten måste flyttas, försöka hålla den i vertikalt läge. Om det är absolut nödvändigt, kan den placeras på rygg.

TÄTNINGAR

En av de faktorer som orsakar lukter i diskmaskinen är mat som fastnat i tätningarna. Regelbunden rengöring med en fuktig svamp kommer att förhindra att detta inträffar.

8. INSTALLATIONSINSTRUKTIONER

ATT UPPMÄRKSAMMA!

Installationen av rör och elektriska utrustning bör göras av proffs.

VARNING!

ELEKTRISK STÖT

Bryt strömförsörjningen innan du installerar diskmaskinen.

Underlåtenhet att göra detta kan resultera i dödsfall eller elektrisk stöt.



INSTALLATIONSFÖRBEREDELSE

Installationen av diskmaskinen bör vara nära de befintliga in- och avloppsslangarna samt nätsladd. Ena sidan av diskbänken bör väljas för att underlätta anslutningen av diskmaskinen.

OBS!

Kontrollera medföljande installationstillbehör (krok för estetisk panel, skruv osv).

ILLUSTRATIONER AV SKÅPS MÅTT OCH INSTALLATION, STÄLLNING DISKMASKINEN

Förberedelser bör göras innan du flyttar diskmaskinen till installationsplatsen.

- 1 Välj en plats nära diskhon för att underlätta installationen av inlopps- och avloppsslangar (se figur 1).
2. Om diskmaskinen installeras i hörnet av skåpet, bör det finnas plats (visas i figur 2) när dörren ska öppnas.

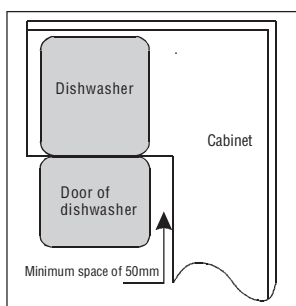

FIGUR 2

Minsta utrymme när dörren öppnas

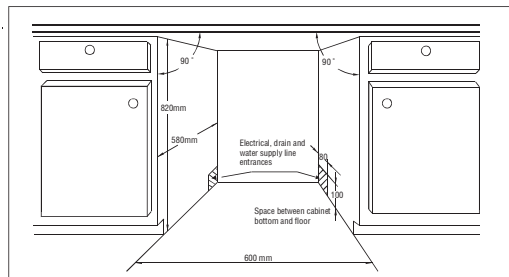

FIGUR 1

Skåp dimensioner: Mindre än 5 mm mellan toppen av diskmaskinen och skåp och ytterdörren anpassas till skåpet.

ANSLUTNING AV AVLOPPSSLANG

För in avloppsslangen i ett avloppsrör med en diameter på minst 40 mm, eller låt den gå i vasken, och se till att undvika att böja eller klämma den. Den övre delen av slangens måste vara lägre än 1000 mm från golvet.

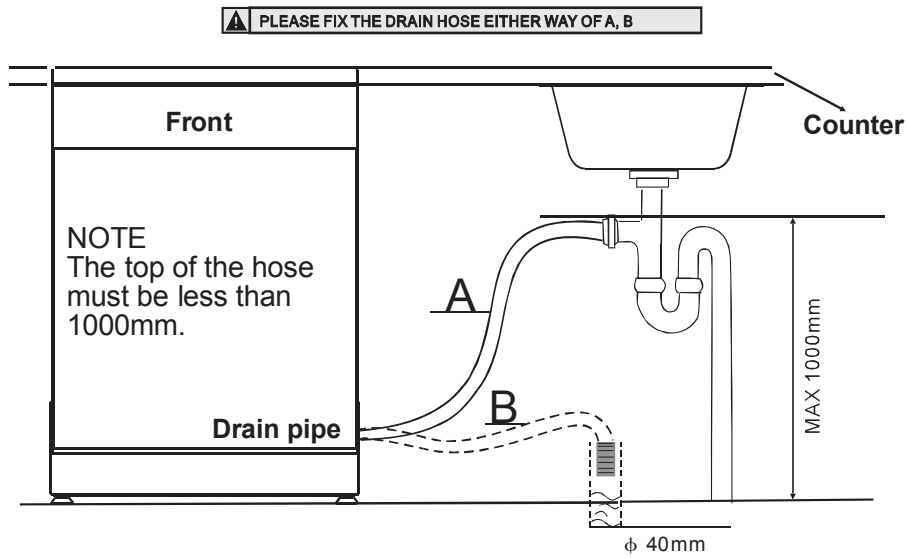

FIGUR 3

DISKMASKINENS INSTALLATIONSSTEG

1. Installera skåpdörren till den yttre dörren till diskmaskinen genom att använda fästena.
Se mall för positionering av konsolerna.
2. Justera spänningen av luckans fjädring med hjälp av en insexnyckel, vrid i medurs för att dra åt vänster och höger luckfjädrar. Underlåtenhet att göra detta kan orsaka skador på diskmaskinen (Illustration 2)
3. Anslut tillloppsslangen till kallvattnet.
4. Anslut avloppsslangen. Se diagram (Figur 6).
- 5 Anslut nätsladden.
- 6 Fixera kondensremsan under arbetsytan på skåpet. Vänligen se till att kondens remsan är i jämnhöjd med kanten på arbetsytan.
7. Placera diskmaskinen på plats (Bild 4).
8. Nivå på diskmaskinen. Den bakre nivån kan justeras från framsidan av diskmaskinen genom att vrida insexskruven i mitten av basen av diskmaskinen. Använd en insexnyckel (Bild 5A) för att justera de främre fötterna, använd en platt skruvmejsel och vrid de främre fötterna tills diskmaskinen är i jämn nivån (Illustration 5B).
- 9 Diskmaskinen måste säkras på plats. Det finns två sätt att göra detta:
 - A. Normal arbetsyta: Sätt in installationsskivan, kroken i öppningen av sidoplanet och fäst den. Arbetsyta med träskruvar (Bild 6).
 - B. Marmor eller granitbänkskiva: Fäst sidan med skruv (Figur 7).

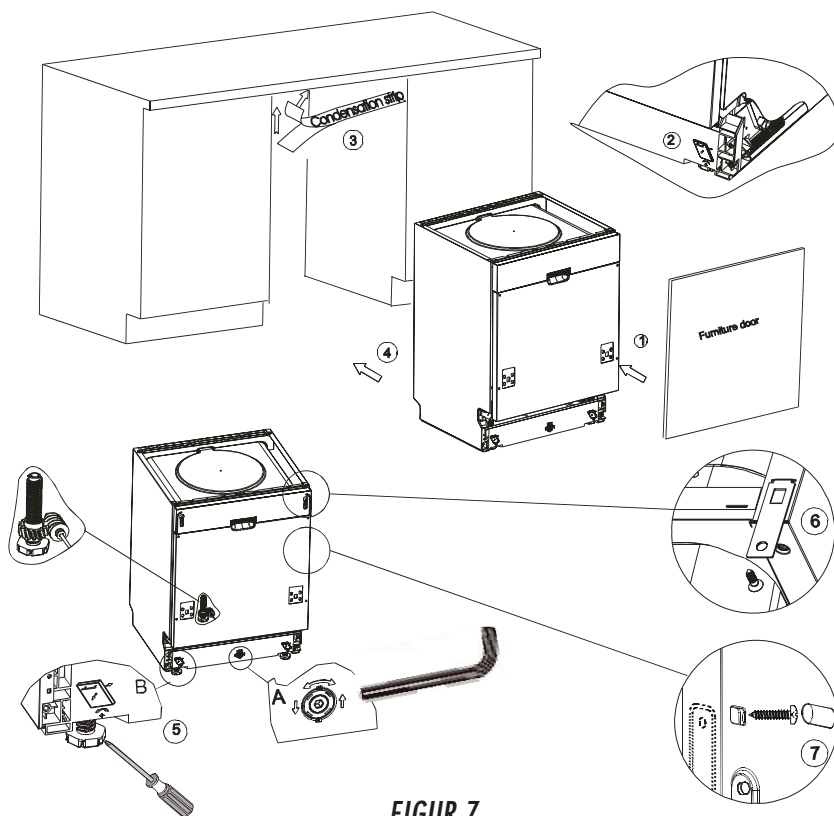

FIGUR 7

DISKMASKINEN MÅSTE VARA PÅ EN JÄMN NIVÅ FÖR KORREKT DISKSTÄLLSDRIFT OCH TVÄTTPRESTANDA

- 1 Placera ett vattenpass på dörren för att mäta diskmaskinens nivå.
- 2 Justera diskmaskinens nivå med utjämningsbenen.
- 3 När ni reglerar diskmaskinens nivå, var försiktig då det finns risk för att diskmaskinen välter.

OM ELANSLUTNING

VARNING!

För personlig säkerhet:

ANVÄND INTE EN FÖRLÄNGNINGSSLADD ELLER EN KONTAKTADAPTER TILL MASKINEN.

Demontera eller ta inte bort en jordningskontakt från nätsladden under några omständigheter

ELEKTRISKA KRAV

Vänligen titta på märkplåten för att ta reda på standardspänning och anslut diskmaskinen till lämplig strömförsörjning.

Använd erforderlig säkring 10 amp, tidsfördröjningssäkring eller överspänningsskydd rekommenderas.

ELEKTRISK ANSLUTNING

Se till att spänningen och frekvensen motsvarar de på typskylten. Anslut endast kontakten till ett eluttag som är korrekt jordat. Om eluttaget inte lämpligt för anslutning byt uttaget snarare än att använda en adapter eller liknande eftersom det kan orsaka överhettning.

HUR MASKINEN JORDAS

Denna apparat måste jordas. I händelse av en felfunktion eller haveri, kommer jordning minska risken för elektriska stötar genom att tillhandahålla en minsta motståndets väg för den elektriska strömmen. Denna apparat är utrustad med jordledare och en jordad stickpropp. Pluggen måste anslutas till ett lämpligt eluttag som är installerat och jordat i enlighet med alla lokala normer och krav.

VARNING!

Felaktig anslutning av utrustningenledaren kan medföra risk för en elektrisk stöt. Kontrollera med en behörig elektriker eller servicetekniker om du är osäker på om utrustningen är ordentligt jordad. Ändra inte på stickkontakten som följer med maskinen om det inte passar för uttaget. Ha ett ordentligt vägguttag installerat av en behörig elektriker.

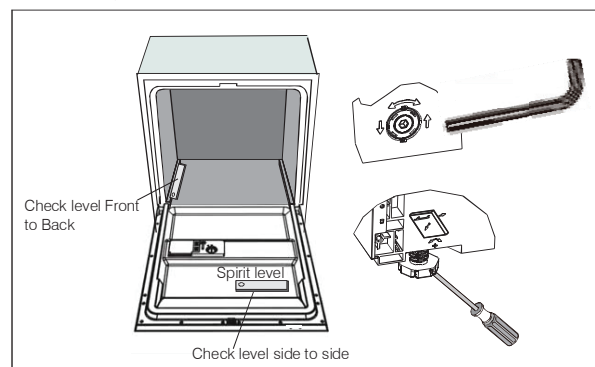

FIGUR 8: Illustration av justering av fötter

OBS! Den maximala justeringshöjden är 50 mm.

SÄKER ANSLUTNING TILL VATTENLEDNINGSNÄTET

- Apparaten måste anslutas till vattenledningsnätet med det tillhörande nya slang-settet.
 - De gamla slangarna bör inte återanvändas.
 - Vattentrycket måste vara mellan 0,04 MPa och 1 MPa. Om trycket är under miniminivån kontakta vår serviceavdelning för rådgivning
1. Avlägsna tilloppsslangen ur förvaringsfacket placerat baktill på diskmaskinen.
 2. Dra åt skruvarna med gängad 3/4 tum.
 3. Slå på vattnet helt innan du startar diskmaskinen.

TILLOPPSSLANGENS SÄKERHET

Tilloppsslangen består av dubbla väggar. Slangens system garanterar viss säkerhet genom att blockera flödet av vatten i händelse av att den yttre korrugerade slangen fylls av vatten.

KOPPLA UR SÄKERHETSTILLOPPSSLANGEN

- 1 Stäng av vattnet.
- 2 Släpp vattentrycket genom att trycka på knappen för tryckavlastning. Detta lindrar vattentrycket och skyddar dig och rummet från vattenstänk.
- 3 Skruva loss säkerhetstilloppsslangen från kranen.

KALLVATTENANSLUTNING

Anslut kallvattenslangen med en gängad 3/4 (tum) och se till att den sitter ordentligt på plats.

Om vattenrören är nya eller inte har använts under en längre tid, låt vattnet rinna för att se till att vattnet är klart och fritt från föroreningar. Om denna försiktighetsåtgärd inte vidtas finns det en risk att vattnet blockeras och skadar maskinen.

VARNING! VÄNLIGEN STÄNG VATTENPOST EFTER ANVÄNDNING.

PLACERA APPARATEN

Placera utrustningen på önskad plats. Ryggen ska vila mot väggen bakom, och sidorna, längs de intilliggande skåpen eller väggarna. Diskmaskinen är utrustad med vattenförsörjning och avloppslangar som kan placeras antingen på höger eller vänster sida för att underlätta en korrekt installation.

HUR MAN DRÄNERAR ÖVERFLÖDIGT VATTEN FRÅN SLANGAR

Om utloppsslangen är 1 m från golvet, kan överflödigt vatten i slangarna inte tömmas direkt i vasken. Det blir nödvändigt att dränera överflödigt vatten i en lämplig behållare som placeras lägre än sinken.

VATTENUTLOPP

Anslut avloppsslangen. Avloppsslangen måste sitta korrekt för att undvika vattenläckage. Kontrollera att tillloppsslangen inte är vikt eller klämd.

FÖRLÄNGNINGSSLANG

Om du behöver en förlängd dräneringsslang, se till att använda en likartad dräneringsslang. Den får inte vara längre än 4 meter, annars kan rengöringseffekten minska.

DRÄNERINGSANSLUTNING

Placera dräneringsslangen i ett avloppsrör med en diameter på minst 40 mm, eller låt den gå i vasken, och se till att undvika att den böjs. Den övre delen av slangen måste vara lägre än 1 m från golvet.

START AV DISKMASKIN

Följande saker bör kontrolleras innan du startar diskmaskinen.

- 1 Diskmaskinen är stadig och på en jämn nivå.
- 2 Inloppsventilen är öppen.
- 3 Det inte finns ett läckage vid anläggningen.
- 4 Strömmen slås på.
- 5 Inlopps- och avloppsslangar är knutna.
- 6 Allt förpackningsmaterial är avlägsnat från maskinen.

ATT UPPMÄRKSAMMA!

Efter installationen, vänligen se till att förvara bruksanvisningen tillgängligt!

9. FELSÖKNINGSTIPS

	PROBLEM	MÖJLIGA ORSAKER	ÅTGÄRDER
TEKNISKA PROBLEM	DISKMASKINEN STARTAR EJ	<p>En säkring har gått eller strömbrytaren har slagit av.</p> <p>Strömförsörjningen är inte påslagen.</p> <p>Vattentrycket är lågt.</p> <p>Dörren till diskmaskinen är inte ordentligt stängd.</p>	<p>Byt säkring eller återställ brytaren. Ta bort ev. andra apparater som delar samma krets med diskmaskinen.</p> <p>Kontrollera att diskmaskinen är påslagen och att luckan är stängd.</p> <p>Kontrollera att strömsladden är ansluten till vägguttaget.</p> <p>Se till att stänga dörren ordentligt och låsa fast den.</p>
	VATTEN PUMPAS INTE UT FRÅN DISKMASKINEN	<p>Vikt avloppsslang.</p> <p>Stopp i filtret.</p> <p>Diskhon är igensatt.</p>	<p>Kontrollera att vattentillförseln är korrekt ansluten och att vattnet är påslaget. Kontrollera avloppsslangen.</p> <p>Kontrollera filtret, se avsnitt: "Rengöring av filter". Kontrollera diskhon för att se till att det rinner väl. Om vattnet i diskhon inte rinner undan kan du behöva ringa en rörmokare.</p>
GENERELLA PROBLEM	LÖDDER I RÖRET	<p>Felaktigt diskmedel.</p> <p>Utspillt sköljmedel.</p>	<p>Använd endast diskmaskins medel för att undvika skum. Om detta inträffar öppna diskmaskinen och låt löddret avdunsta. Lägg i kallt vatten, stäng och lås diskmaskinen, välj ett program. Vattnet kommer att rinna ut vid första steget. Öppna dörren efter tömning och kontrollera att skummet är borta. Upprepa vid behov.</p>
	FLÄCKIGT BOTTENKAR	<p>Diskmedel med färgämne har använts.</p>	<p>Torka alltid upp spill omedelbart.</p>
	VIT FILM PÅ INSIDAN	<p>Hårt vatten med mineraler.</p>	<p>Använd diskmedel utan färgämne.</p> <p>Rengör insidan, använd en fuktad svamp med diskmedel och gummihandskar. Använd aldrig något annat än maskindiskmedel.</p>
LJUDPROBLEM	ROSTFLÄCKAR PÅ BESTICK	<p>Besticken är inte korrosionsbeständiga.</p> <p>Ett program har körts direkt efter maskinen fyllts med salt.</p>	<p>Kör alltid snabbdiskprogram utan disk och utan att välja turbofunktionen (om det finns) efter ni lagt i salt.</p>
	MISSLJUD I DISKUTRYMMET	<p>Locket på sköljaren är löst.</p> <p>En sprayarm knacker mot ett objekt i diskutrymmet.</p>	<p>Kontrollera locket och säkertställt.</p> <p>Avbryt programmet, ändra om objekten som hindrar spolarmen.</p>
	SKRAMMEL I DISKUTRYMMET	<p>Diskgodset är löst i diskutrymmet.</p>	<p>Kolla på avsnittet "Fyll diskkorgarna".</p>
	DUNKANDE LJUD I VATTENLEDNINGAR	<p>Kan bero på installationen eller tvärsnittet av ledningen.</p>	<p>Ingen inverkan på diskmaskinens funktion. Om du är osäker, kontakta en kvalificerad rörmokare.</p>
DÅLIGT DISKRESULTAT	DISKEN ÄR INTE REN	<p>Programmet var inte kraftfullt nog.</p> <p>För lite diskmedel tillsatt.</p> <p>Objekt blockerar sprayarmarna.</p>	<p>Välj ett mer intensivt program, titta på avsnittet "Programtabell".</p> <p>Använd mer tvättmedel eller byt sort.</p> <p>Ändra diskobjekten så att sprayarmarna kan rotera fritt.</p>
	"MOLNIGHET" PÅ GLASOBJEKT	<p>Filterkombinationen i botten av diskutrymmet är inte rent eller inte korrekt monterat. Detta kan orsaka att sprayarmarnas effekt försämras.</p> <p>Kombinationen av mjukt vatten och för mycket diskmedel.</p>	<p>Rengör och/eller montera filterkombinationen korrekt eller rengör sprayarmarna, se av sprayarmarna".</p> <p>Använd mindre diskmedel om du har mjukt vatten och välj ett kortare program för att tvätta glasen.</p>
	SVARTA ELLER GRÅ MÄRKEN	<p>Aluminiumobjekt har kommit imot disken.</p>	<p>Använd ett mildt slipande diskmedel för att eliminera märkena.</p>
DÅLIGT TORKRESULTAT	DISKMEDEL KVAR I BEHÅLLARE	<p>Disk blockerar behållaren.</p>	<p>Lasta diskobjekten efter rekommendationer.</p>
	DISKEN TORKAR INTE	<p>Disken flyttas för snabbt.</p> <p>Fel program har valts. Detta sänker rengöringsförmågan.</p> <p>För lite glansmedel.</p>	<p>Töm inte diskmaskinen direkt efter disk. Öppna dörren på glänt så att ångan försvinner. Töm den undre korgen först.</p> <p>Välj ett program med lång tvättid och därmed högre tvätttemperatur.</p> <p>Lasta om disken ordentligt.</p> <p>Öka mängden glansmedel och fyll på glansmedelbehållaren.</p> <p>Diskning av bestick och porslin med låg vattendränning är svårare och inte lämpliga för disk i maskin.</p>

FELKODER

KODER

Rapid-ljuset flimrar fort

BETYDELSE

Längre inloppstid

Glas-ljuset flimrar fort

Översvämning

MÖJLIG ORSAK

Kranen är inte öppen, vattenintaget är begränsat eller vattetrycket för lågt

Läckage i diskmaskinen

TEKNISK INFORMATION

Höjd:	815 mm
Bredd:	448 mm
Djup:	570 mm
Vattentryck:	0,04-1.0MPa
Strömförsörjning:	Se klassificeringsetiketten
Kapacitet:	10 kuvert

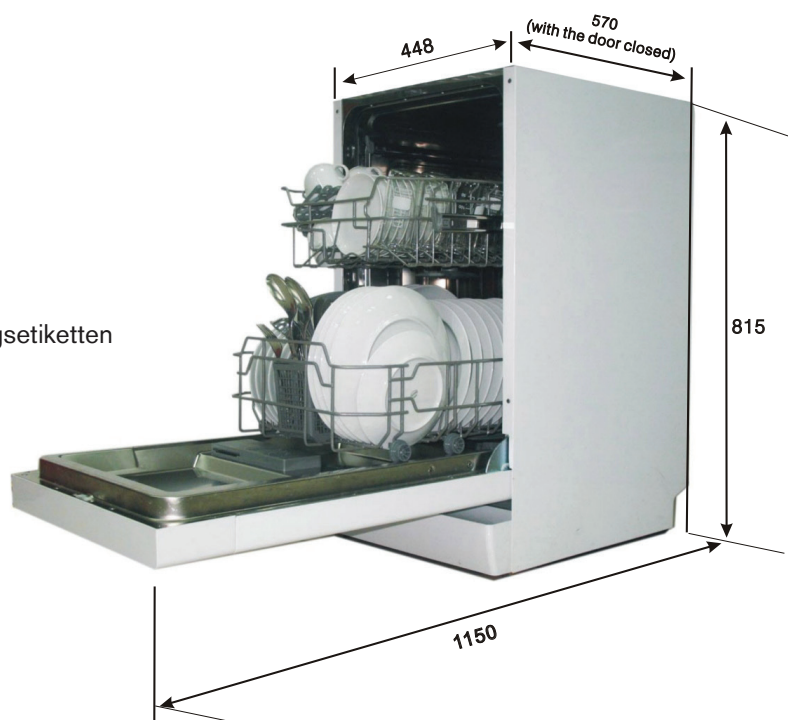

DISKMASKINENS KORGEN

ÖVRE KORGEN

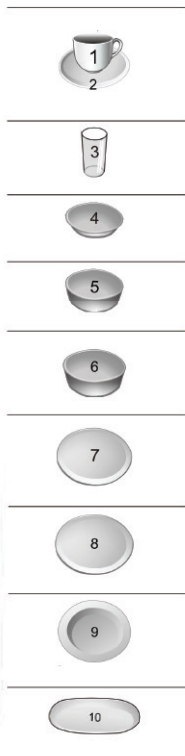
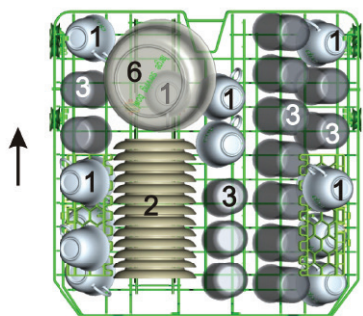

BESTICKKORGEN

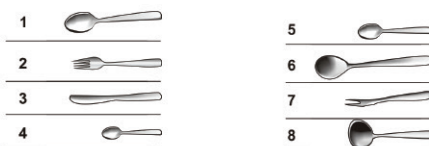
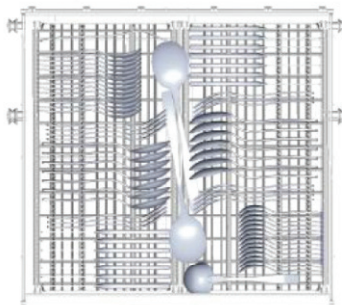

NEDRE KORGEN

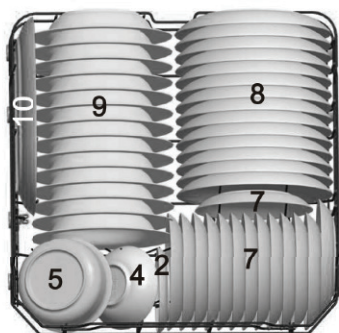

BESTICKKORGENS FEM POSTIONER:

<p>Mode 1</p>	<p>Lyft upp den vänstra korgen.</p>
<p>Mode 2</p>	<p>Justera den vänstra korgen till nedre läget.</p>
<p>Mode 3</p>	<p>Lyft högra korgen uppåt.</p>
<p>Mode 4</p>	<p>Lyft högra korgen uppåt. Flytta den högra korgen från höger till vänster, två korg överlappar.</p>
<p>Mode 5</p>	<p>Ta bort den högra korgen.</p>

TEKNISKT DATABLAD:

Blad av hushållens diskmaskin enligt EU direktiv 1059/2010:

Tillverkare:	OSBY
Typ / Beskrivning:	DM45V
Standard rum-inställningar:	10
Energieffektivitetsklass:	A +
Årlig strömförbrukning:	237 kWh
Energiförbrukning standardanv:	0,83 kWh
Strömförbrukning i av-läge:	0,45 W
Strömförbrukning av vänster-on-läge:	0,49 W
Årlig vattenförbrukning:	2520 liter
Torkning energieffektivitet klass:	A
Standard rengöringsprocessen:	ECO 50 C
Programvaraktighet standardpr:	175 min
Ljudnivå:	49 dB(A) 1 pW
Montering:	Bygga under
Kan vara inbyggda:	Ja
Höjd:	81,5 cm
Bredd:	44,8 cm
Djup (med kontakter):	57 cm
Strömförbrukning:	1930 W
Nominell spänning / frekvens:	230 V ~ / 50 Hz

ATT UPPMÄRKSAMMA!

1. A + + + (högsta effektivitet) till D (lägst verkningsgrad)
2. Energiförbrukning 237 kWh per år, baserat på 280 vanliga rengöring cykler med kallt vatten fylla och förbrukningen av de låga energisparlägen. Den faktiska energiförbrukningen beror på hur apparaten används.
3. Vattenförbrukning 2520 liter per år, baserat på 280 vanliga rengöring cykler. Faktisk vattenförbrukning beror på hur maskinen används.
4. A (högsta effektivitet) till G (lägst verkningsgrad).
5. Detta program är lämpligt för rengöring av smutsig normalt smutsad porslin och att det är det mest effektiva programmet i termer av dess kombinerad energi-och vattenförbrukning för den typen av porslin.

Enheten uppfyller de europeiska normerna och direktiven i den aktuella versionen vid leverans:

LVD 2006/95/EC

EMC2004/108/EC

EUP 2009/125/EG

OVANSTÅENDE VÄRDEN HAR UPPMÄTTS I ENLIGHET MED STANDARDER UNDER SPECIFICERADE DRIFTSFÖRHÅLLANDEN.

RESULTATEN VARIERAR BEROENDE PÅ MÄNGD OCH NEDSMUTSNING AV DISKOBJEKTEN, VATTNETS HÅRDHET, DISKMEDEL ETC.

MANUALEN BYGGER PÅ EU: S NORMER OCH REGLER.

OSBY

since 1938

info@osbyvitvaror.se Tel 042-29 95 60
Makadamgatan 5 SE-254 64 HELSINGBORG
www.osbyvitvaror.se

