



BRUKSANVISNING

Art.nr 1405

Induktionshäll IDHD1

ANVÄNDARMANUAL FÖR DIN INDUKTIONSHÄLL.



Denna varning finns i manualen vid de steg där fara kan uppstå.
Läs och följ dessa instruktioner noga. Se till att alla användare känner till dem.



Denna varningssymbol finns vid de steg som är viktiga att följa för att undvika skador på produkten. Se till att alla användare känner till dem.



Denna symbol visar på nyttiga tips och visar hur du hanterar din produkt på bästa sätt.
Följ dessa tips så kan eventuella problem med din produkt undvikas.



Denna symbol indikerar att instruktioner för användningen finns och bör följas.
Läs denna manual noga innan du använder produkten.

Obs. Teckningar/bilder i denna manual kan avvika något från den modell du har köpt.



Symbolen betyder att denna produkt och tillhörande emballage inte får kasseras som vanligt hushållsavfall utan måste lämnas till en återvinningscentral för elektriska/elektroniska produkter.



Denna symbol visar att den märkta produkten är återvinningsbar. Den bör sorteras enligt återvinningsstationens instruktioner och inte kastas i restavfall.

SÄKERHETSANVISNINGAR



Din säkerhet är viktig för oss. Läs och följ nedan anvisningar innan du börjar använda din Induktionshäll. Se till att den som installerar hällen har tillgång till dessa anvisningar, det kan underlätta installationen.

ANVÄNDNING

- Denna produkt är avsedd för inomhusbruk och avsedd för att värma mat på. Använd den endast till detta ändamål. Tillverkaren är inte ansvarig för skador eller problem som uppstår vid felaktig användning.
- Produkten är inte lämplig för personer med reducerad fysisk, känsel eller mental förmåga eller brist på erfarenhet, inklusive barn utan uppsikt.
- Barn under 8 år bör hållas borta från produkten eller under konstant övervakning. Låt inte barn leka med, sitta, stå eller klättra på produkten. Rengöring av produkten får inte heller utföras av barn utan övervakning.
- Förvara inte saker som lockar barn i skåpen ovanför hällen. Barn som klättrat på hällen kan skadas allvarigt.
- Produkten är inte anpassad för användning med fjärrkontroll eller timer.
- Använd inte produkten för att värma upp rummet.
- Använd inte hällen som förvaring, arbetsyta eller hylla.
- För att undvika skada, sitt eller stå inte på hällen, placera inga tunga föremål på den och tappa inga föremål på den.
- Se till att hällen inte repas av smycken, vassa eller skarpa föremål. Använd endast kastruller och stekjärn med slät undersida utan skarpa kanter.
- Använd kastruller och stekjärn som är anpassade för högre temperaturer (upp till 200 grader, anpassade för keramikhällar)
- Värme och fukt bildas i närheten av hällen när du använder den. Se till att ditt kök är väl ventilerat. För att säkerställa detta, använd de tillgängliga alternativen eller installera en spisfläkt.

FARA MAGNETISM

- Denna produkt följer standarden för elektromagnetisk säkerhet. Trots detta bör personer med pacemaker eller andra elektroniska implantat (som tex insulinpumpar) konsultera sin läkare innan de använder produkten för att säkerställa att det elektromagnetiska fältet inte påverkar deras implantat.
- Lägg inte föremål som kan avmagnetiseras på hällen, som tex kreditkort, minneskort eller elektroniska föremål (som datorer, MP3spelare) då det elektromagnetiska fältet kan påverka dem negativt.

INSTALLATION

- Vid installation eller annat arbete med hällen måste strömmen vara bortkopplad.
- Denna produkt måste installeras av en elektriker enligt gällande regler.
- Förändringar av strömförsörjningen får endast utföras av en elektriker.
- Hällens kanter är vassa. Skydda dig från skador genom att använda handskar när du hanterar den.
- Hällen måste anslutas till ett jordat eluttag enligt gällande regler.
- Hällen ska kopplas mot egen säkring.
- Hällen bör inte installeras i en miljö där det är höga temperaturer eller i närheten av gas/fotogenspis.
- Om hällen inte installeras korrekt enligt anvisningarna, gäller inte garantin vid uppkomna fel.

ANVÄNDNING

- Om hällen är trasig eller inte fungerar, koppla ur strömmen och kontakta en auktoriserad reparatör. Om du fortsätter att använda den trasiga hällen finns risk för elstötar som kan ge allvarliga skador.
- Hällen blir mycket varm vid användning och det finns risk för brännskador. Se till att inte röra vid de varma plattorna eller att lägga föremål som inte tål värme nära plattorna. Låt inte barn vistas nära hällen utan uppsikt.
- Kockkärl och handtag kan bli varma under användning. Se till att handtag mm inte sticker ut över andra varma plattor på hällen.
- Placera aldrig föremål som inte tål värme på hällens plattor. De kan fatta eld, smälta eller skadas om hällen sätts igång.
- Var försiktig med magnetiska föremål i din klädsel, de kan bli varma när de finns i närheten av hällen. Guld- och silverföremål påverkas inte.
- Placera inte metallföremål som bestick eller lock på hällen eftersom de kan bli varma.
- Lämna aldrig hällen utan uppsikt när den används. Mat kan brännas vid och orsaka rök eller brand.
- Var extra försiktig när du värmer upp olja eller fett (eller mat som innehåller olja/fett) eftersom de kan självantända vid höga temperaturer.
- Skulle en brand uppstå, försök aldrig släcka den med vatten. Stäng av hällen och täck över elden (med en brandfilt eller ett lock)
- Värm aldrig upp stängda förpackningar direkt på hällen. De kan explodera när tryck byggs upp inuti av värmen.
- För att undvika fara, stäng av tillagningszonerna och hela hällen när den inte används. Gör detta genom att använda ON/OFF-knappen på hällen. Lita inte bara på den automatiska avaktiveringen av plattorna.

RENGÖRING

- Stäng av hällen innan rengöring.
- Använd inte frätande/slipande rengöringsmedel eller grova skursvampar på hällen. Hällen kan skadas och repas.
- Använd skrapan med försiktighet och förvara den alltid utom räckhåll för barn för att undvika skador.
- Använd aldrig ångtvätt för att rengöra hällen, det kan leda till elstötar och problem med hällen.
- Torka alltid bort spill av mat som innehåller socker direkt, gärna medan det fortfarande är varmt. Detta för att undvika att få fläckar som inte går bort eller skador på hällen.
- Följ instruktionerna i avsnittet för skötsel och rengöring. Vi ansvarar inte för skador som uppkommit genom felanvändning.

REPARATION OCH UNDERHÅLL

- Ändra aldrig på hällen.
- Reparationer och underhåll får endast utföras av en elektriker.
- Innan rengöring och underhåll, koppla ur strömmen.
- Om strömkabeln är skadad får den endast bytas av en elektriker.

INNEHÅLLSFÖRTECKNING

01	7	1. PRODUKTÖVERSIKT 1.1 Induktionshällen delar 1.2 Hur induktionshällen fungerar
02	8	2. INNAN ANVÄNDNING 2.1 Touchkontrollerna 2.2 Val av kokkärl och användning av dem
03	11	3. ANVÄNDA INDUKTIONSHÄLLEN 3.1 Starta matlagning 3.2 Avsluta matlagning
04	12	4. ANVÄNDA TIMERFUNKTIONEN 4.1 Ställa in timern med automatisk avstängning för en eller flera tillagningszoner.
05	13	5. SÄKERHET 5.1 Barnlås 5.2 Övriga säkerhetsfunktioner
06	14	6. TILLAGNINGSRIKTLINJER 6.1 Matlagningstips 6.2 Värmelägen
07	16	7. RENGÖRING AV INDUKTIONSHÄLLEN
08	17	8. PROBLEMLÖSNING 8.1 Problem, möjliga orsaker och åtgärder 8.2 Felkoder
09	19	9. INSTALLATION 9.1 Viktiga anvisningar och krav för installation 9.2 Kapa bänkskivan 9.3 Ventilation och säkerhetsavstånd 9.4 Sätta induktionshällen på plats 9.5 Ansluta induktionshällen till ström.

1. PRODUKTÖVERSIKT

1.1 Induktionshällen delar

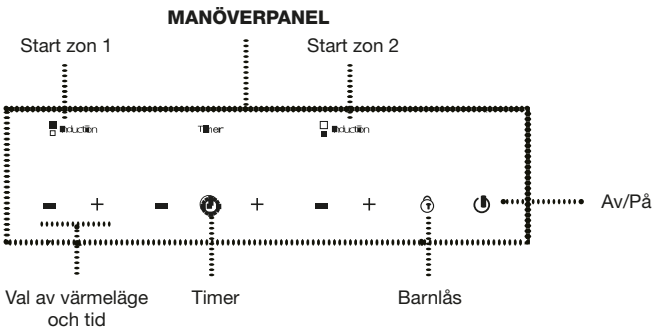
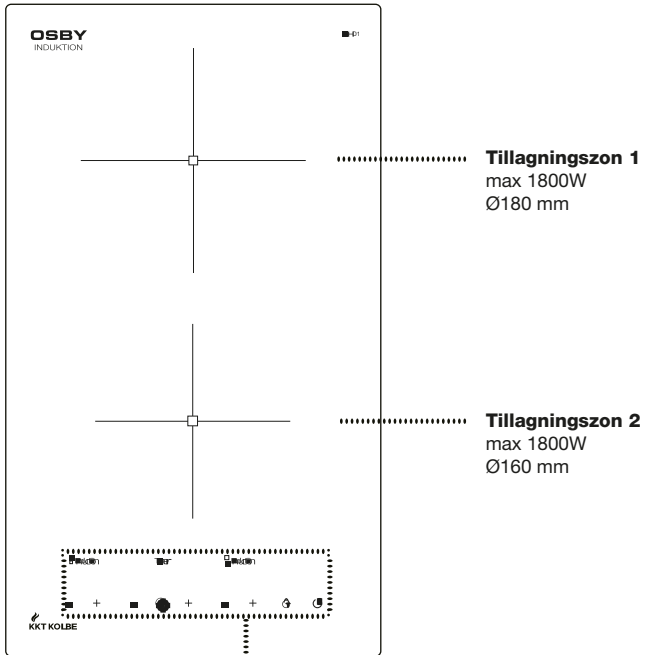

1.2 Hur induktionshällen fungerar

Matlagning på induktionshäll är en säker, avancerad, effektiv och ekonomisk matlagningsteknik. Värmen genereras direkt i metallen på kokkärlet genom elektromagnetiska vibrationer och inte indirekt via uppvärmning av glaskeramikytan. Glaset värms endast upp när det upphetas av det varma kokkärlet.

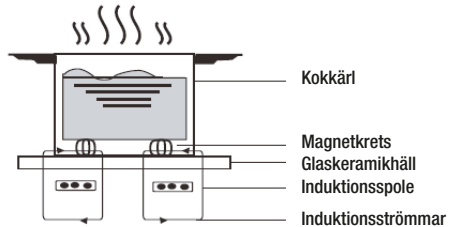

2. INNAN ANVÄNDNING

- Läs igenom denna instruktion, speciellt avsnittet med Säkerhetsföreskrifter.
- Ta bort eventuell skyddsfilm på din häll.



OBS! När hällen värms upp för första gången kan rester av medel från tillverkningen orsaka obehaglig lukt och ibland även lite rök. Detta är normalt och ofarligt. Se till att rummet är välventilerat tills lukten försvunnits. (max 30 minuter)



2.1 Tips på hur man använder touchkontrollerna.

- Kontrollerna reagera på beröring, du behöver inte trycka.
- Använd fingerblomman, inte fingertoppen. (se bild)
- Ett pip hörs varje gång en tryckning registreras.
- Se till att touchkontrollerna alltid är rena, torra och inte täcks över av något (tex köksredskap eller handduk). Även lite vatten kan göra kontrollerna svåra att använda.

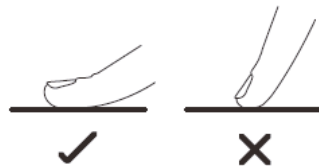

2.2 Val av rätt typ av kokkärl och deras användning

Använd endast kokkärl avsedda för induktionsanvändning. Kontrollera informationen på kokkärlen när du köper dem. Påminnelse: magnetiska kokkärl fungerar också på induktion.



OBS! Andelen magnetiska partiklar varierar i olika typer av kokkärl. Ju högre andel, desto effektivare blir uppvärmningen och ju lättare upptäcker hällen kärnen (beskrivs i följande avsnitt). Kokkärl av dålig kvalitet (tex aluminiumkastruller med påklistrade magnetiska bottenar) kan försämra induktionshällens funktion.

Automatisk avkänning av lämpliga kokkärl.

Induktionshällen har en automatisk avkänning av lämpliga kokkärl. Om inget kokkärl upptäcks på en tillagningszon visas symbolen  på denna tillagningszon på kontrollpanelen.

Detta kan bero på:

- Kokkärnen är inte lämpliga för induktionshäll
- Kokkärlet placerades inte på den valda tillagningszonen.
- Kokkärlet placerades inte mitt på tillagningszonen.
- Kokkärlet är för litet.

Om induktionshällen inte upptäcker ett kokkärl kommer inte den valda tillagningszonen att startas. Efter en minut stängs den automatiskt av.



- Försäkra dig om att botten på din kastrull/stekjärn är slät och ligger plant mot hällen.
- Använd inte kokkärl med vassa kanter eller rundad botten



- Använd kokkärl med passande storlek för den tillagningszon du använder, se bild.



- För bästa tillagning, placera alltid kokkärnen i mitten av tillagningszonen.



- Lyft alltid av kokkärnen från hällen. Dra dem inte längs hällen, den kan då repas.

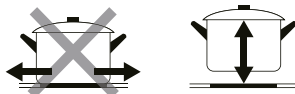

Optimal storlek på kokkärl

Botten på dina kokkärl bör ha en viss minimumdiameter för att passa till de olika tillagningszonerna:

Diameter på kokkärlens botten (mm)		
Tillagningszon	Minimum	Maximum
1	120	180
.....		
2	120	160

3. ANVÄNDNING

3.1 Matlagning

- Tryck på **ON/OFF** i tre sekunder för att starta hällen. När du gör detta hörs en signal och displayerna lyser upp i en sekund och visar – eller -- . Hällen är nu i standby läge.
- Placera önskat kokkärl mitt på önskad tillagningszon/er.
- Försäkra dig om att hällens yta och kokkärlets botten är rena och torra.
- Toucha rätt knapp för den valda tillagningszonen och motsvarande värmereglage börjar blinka.
- Toucha **+** knappen. Tillagningszonen startar då på värmeläge 5 och du kan nu justera värmeläget mellan 1–9 genom att använda **-** och **+** knapparna.
- Om du inte väljer en värmenivå inom 20 sekunder, stängs tillagningszonen automatiskt av.
- Du kan justera värmen när som helst genom att toucha reglaget för önskad tillagningszon och använda reglaget.

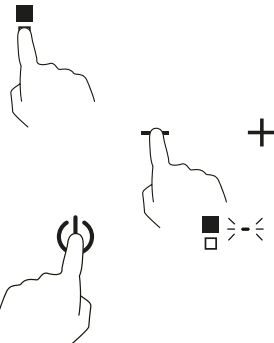
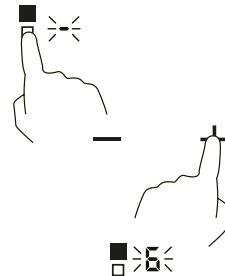
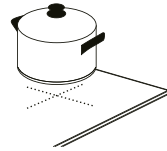
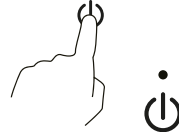

3.2 Avsluta matlagningen

- För att stänga av en tillagningszon, tryck **-** knappen tills du når värmeläge **0**.
- i** Om alla tillagningszoner är avstängda och inga ändringar görs inom 20 sekunder, stängs induktionshällen av helt.
- För att stänga av hela hällen, tryck på **ON/OFF** knappen

Varning för varma ytor

- Om en tillagningszon fortfarande är för varm för att röra vid efter avslutad användning, visad **H** på zonens display. Den slocknar så snart ytan har svalnat till en säker temperatur.
- Detta kan också användas som en energibesparande funktion: Om du vill laga mer mat, använd en redan uppvärmd tillagningszon.



4. ANVÄNDA TIMERFUNKTIONEN

4.1 Ställa in timern med automatisk avstängning av en eller flera tillagningszoner.

- Välj tillagningszon.
- Tryck på timerknappen. Displayen visar "30".
- Så länge tiotalssiffran blinkar, kan du justera den med reglaget. Efter tre sekunder accepteras tiden och entalssiffran börjar blinka. Justera även den till önskad tid med reglaget. (se bilder)
- Efter tre sekunder accepteras detta och nedräkningen börjar. Displayen visar hur många minuter som återstår. För att markera vilken zon som är på timer, tänds en markering vid den zonen på displayen.
- När tiden är slut stängs den valda zonen automatiskt av.

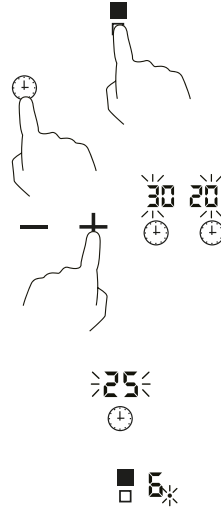

OBS! Andra zoner påverkas inte av timern och kan användas som vanligt.



Stänga av eller ändra timerinställningen

- För att avsluta timerfunktionen, tryck på timerknappen igen. Den återstående tiden på displayen försvinner och timern är nu avstängd.
- Om du vill ändra den inställda tiden på timern måste du först stänga av den enligt ovan och sedan ställa in en ny tid igen.



Aktivera timer för båda tillagningszonerna

- Om du ställt in timers för båda zonerna, visar displayen alltid den kortaste återstående tiden. En blinkande röd prick visar vilken zon som tiden avser (se bild)

Inställning:
15 min.: 5. 5

Inställning:
5 min.: 5*



OBS! För att se återstående tid för någon annan zon, tryck på den zonens knapp.

- När den kortaste timertiden avslutats, visar displayen automatiskt nästa återstående tid och en röd prick visar vilken zon det avser.
- När den sista inställda tiden tar slut, stängs även denna zon av.

Återstående tid:
10 min. ■ 5* 10

Återstående tid:
har gått ut ■ X

5. SÄKERHET

5.1 Barnlås

- Du kan låsa kontrollpanelen för att förhindra obehörig användning (tex så att barn inte av misstag kan sätta på hällen).



ON/OFF knappen fungerar även när barnlåset är aktiverat, så att du alltid kan stänga av hällen ändå vid behov.

Koppla på barnlåset

- Toucha och håll barnlåsknappen.
- Timerdisplayen visar nu **L** eller alternerar mellan **L** och återstående tid, om timern är inställd. En röd lampa bredvid barnlåsknappen tänds för att visa att det är aktiverat. Kontrollpanelen är nu låst förutom **ON/OFF** knappen.



Koppla bort barnlåset

- Försäkra dig om att hällen är påslagen.
- Toucha och håll barnlåsknappen i minst tre sekunder.
- L** försvinner från displayen och du kan nu använda hällen som vanligt

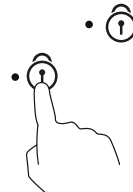

5.2 Ytterligare säkerhetsfunktioner

Överhettningsskydd

En inbyggd temperatursensor kontrollerar temperaturen inuti hällen. När för hög temperatur upptäcks, stängs hällen automatiskt av.

Restvärmevarning

När du använt en tillagningszon under längre tid, kan det finnas restvärme kvar. För att varna för detta lyser ett "H" på displayen vid den aktuella zonen.

Magnetsensor

När något föremål som inte är lämpligt för induktionshäll (gjort av ickemagnetiskt material som tex aluminium eller i fel storlek) placeras på den, försätts hällen i standby läge efter en minut. Fläkten fortsätter ytterligare en minut för att kyla ner hällen.

Automatisk nedstängning

För att förhindra att man glömmer bort hällen, stängd de olika zonerna av efter en viss tid (se tabell)

Värmeläge	Automatisk avstängningstid (i timmar)
1 - 2	6
3 - 4	5
5	4
6 - 9	1.5

6. RIKTLINJER FÖR MATLAGNING



BRANDFARA! Var försiktig när du värmer upp oljor och fett eller mat som innehåller olja eller fett. Dessa värms upp snabbt och kan självantända vid extremt höga temperaturer.

6.1 Tips för matlagning

- När maten börjar koka, sänk temperaturen.
- Att använda lock på kokkärlen reducerar koktiden och sparar energi genom att värmen behålls i kärlet.
- Använd mindre mängd vätska eller fett för att reducera tillagningstiden.
- Börja tillagningen på ett högre värmeläge och sänk värmen när maten är genomvärd.

6.2 Värmelägen

VÄRMELÄGE	LÄMPLIGT FÖR:
1 - 4	<ul style="list-style-type: none">• Försiktig värmning av mindre mängder mat• Smälta choklad, smör och för mat som bränns lätt• Långsam sjudning• Långsam uppvärmning• Återuppvärmning
5 - 6	<ul style="list-style-type: none">• Snabb sjudning• Koka ris• Pannkakor
7 - 8	<ul style="list-style-type: none">• Sautering• Koka pasta
9	<ul style="list-style-type: none">• Stir-fry rätter• Halstring• Koka upp soppa, koka vatten.

7. RENGÖRING AV INDUKTIONSHÄLLEN

TYP AV SMUTS	HUR DU RENGÖR	VIKTIGT!
Normal nedsmutsning av glasytan (fingeravtryck, märken, fläckar, matfläckar, fläckar utan socker)	<ul style="list-style-type: none"> • Stäng av hällen • Använd hållrengöring medan glaset är varmt (men inte hett). • Rengör glaset med en mjuk trasa. • Torka efter med fuktig trasa så att alla rester av rengöringsmedlet försvinner. • Torka torrt med ren trasa eller pappershandduk. 	<ul style="list-style-type: none"> • Försäkra dig om att hällen inte är varm. • Skrubbsvampar, vissa nylonsvampar och skarpa/ slipande rengöringsmedel kan repa glaset. Kontrollera att medlet är avsett för glasytor • Ta noga bort alla rester av rengöringsmedel, annars kan glasytan skadas.
Överkokningar, smält mat, spill med socker i	<ul style="list-style-type: none"> • Ta bort spillet direkt med spatel, skrapa för glashäll eller rakblad. • Stäng av hällen. • Håll skrapan med 30° lutning mot hällen och skrapa spillet mot en kall del av hällen. • Torka bort spillet med en disktrasa eller en pappershandduk. • Rengör hällen enligt "normal nedsmutsning" ovan. 	<ul style="list-style-type: none"> • Var försiktig så att du inte bränner dig på uppvärmda zoner. • Observera att bladen på skrapan är väldigt vassa och kan orsaka skada. Förvara den utom räckhåll för barn. • Ta bort denna typ av spill omgående för att förhindra att det bränner fast och skadar glaset.
Spill på touch-kontrollerna	<ul style="list-style-type: none"> • Stäng av hällen. • Sug upp vätska med en mjuk trasa. • Torka av kontrollpanelen med en fuktig, mjuk trasa eller svamp. • Torka helt torrt med trasa eller pappershandduk. 	<ul style="list-style-type: none"> • Om kontrollpanelen är nedsmutsade kan hällen stängas av automatiskt. • Touchkontrollerna kanske inte fungerar om det finns vätska på dem. Försäkra dig om att det är helt torrt innan du sätter igång hällen igen.

8. PROBLEMLÖSNING



OBS! Försök aldrig att montera itu, ändra på eller reparera hällen själv!

PROBLEM	MÖJLIG ORSAK	GÖR SÅ HÄR
Hällen går inte att sätta igång	Ingen ström	Kontrollera att hällen är kopplad till eluttaget och att allt är helt. <hr/> Kontrollera om det är strömavbrott i ditt område.
	Touchkontrollerna reagerar inte	Koppla av barnlåset, se avsnittet under "Säkerhet".
Touchkontrollerna är svåra att använda	Det finns vatten på dem	Kontrollera att touchkontrollerna är torra.
	Du använder fingertoppen när du trycker på dem	Använd fingerblomman när du använder touchkontrollerna.
Kokkärlet värms inte upp och  visas	Kokkärlet är inte lämpligt för induktion	Använd kokkärl avsedda för induktion i rätt storlek och med rätt placering i zonen. Se avsnittet om val av kokkärl.
Uppvärmningen tar ovanligt lång tid	Fel kokkärl används	Använd kokkärl med hög andel magnetism. Se avsnittet om val av kokkärl
	Ojämn strömtillförsel	Även så små variationer i strömtillförsel som 10 volt kan ge avsevärt förlängd koktid.
Hällen stängs plötslig av	Överhettningsskyddet har utlösts	Kontrollera att ventilationsvägarna inte är blockerade och att den omgivande temperaturen inte är för hög. <hr/> Kontrollera så att inte något kokkärl står över kontrollpanelen, som då kan överhettas.
		En felkod visas
En felkod visas	Ojämn strömtillförsel	Koppla bort hällen från strömkällan under ca 20 minuter (koppla ut säkringen) och koppla sedan in den igen. <hr/> Notera felkoden, koppla från hällen från strömkälla och kontakta en elektriker.
	Tekniskt fel/se tabell för felkoder	Notera felkoden, koppla från hällen från strömkälla och kontakta en elektriker.

PROBLEM	MÖJLIG ORSAK	GÖR SÅ HÄR
Glaset får repor	Viss smuts och skavmärken kan se ut som repor.	Glaskeramik är mer tåligt mot repor än stål. Skavmärken av detta slag är inte en repa utan kan tas bort med lämpligt rengöringsmedel.
	Olämpliga kokkärl används.	Använd kokkärl med slät och ren botten (se avsnitt om kokkärl)
	Olämpligt rengöringsmedel	Se avsnittet om rengöring av hällen eller verktyg används.
Vissa kokkärl gör sprakande eller kläckande ljud	Kan orsakas pga. konstruktionen av kokkärlet (lager av olika metaller som vibrerar på olika sätt)	Detta är normalt och ofarligt.
Ett lätt surrande ljud hörs när man använder hög värme.	Kan uppkomma av induktionstekniken	Detta är normalt, men ljudet bör minska eller försvinna när man sänker värmen.
Fläktljud	En kylfläkt finns integrerad i hällen för att skydda elektroniken för överhettning. Fläkten kan vid behov fortsätta även när du stängt av hällen.	Detta är normalt och nödvändigt för felfri användning. Koppla inte ur strömmen medan fläkten är igång.

8.2 Felkoder

FELKOD	BETYDELSE	ÅTGÄRD
	Inget lämpligt kokkärl upptäckt	Placera lämpligt kokkärl i mitten av zonen (se avsnittet om kokkärl)
E1	Spänningen är för låg (<85volt)	Kontrollera strömförsörjningen. Är den normal, starta hällen igen
E2	Spänningen är för hög (>285 volt)	Kontrollera strömförsörjningen. Är den normal, starta hällen igen
E3	Felkod från hällen/kortslutning	Kontakta kundtjänst eller behörig elektriker
E4	Felkod från IGBT-sensorn/kortslutning	Kontakta kundtjänst eller behörig elektriker
E5	Överhettning av hällen	Vänta tills hällen har svalnat och sätt sedan igång den igen
E6	IGBT överhettad	Vänta tills hällen har svalnat och sätt sedan igång den igen
E7	Hällens sensor fungerar inte	Kontakta kundtjänst eller behörig elektriker
ER	Kommunikationsfel mellan display och moderkort	Kontakta kundtjänst eller behörig elektriker
ET	Överkokningsskydd	Torka upp spillet och starta hällen igen

9. INSTALLATION

9.1 Viktiga saker att tänka på vid installation

- Hällen måste installeras av behörig elektriker.
- Hällen ska kopplas mot egen säkring.
- Denna säkring ska vara testad och ha minst 3 mm fritt runt alla poler.
- Säkringen måste vara lätt tillgänglig.
- Om du är osäker på installationen, kontakta en specialist eller fastighetens vaktmästare.
- Arbetsytan där hällen ska placeras måste vara gjord av isolerat och värmebeständigt material för att undvika elstötar och att ytan deformeras av värmeutstrålningen från hällen.
- Trä och liknande fibrösa eller absorberande material ska inte användas om de inte är impregnerade.
- Arbetsytan måste vara slät och i våg och inget får sticka ut över hällen.
- Väggan ovanför och intill arbetsytan och alla fästmaterial måste tåla temperaturer upp till 90°C.
- Om hällen ska installeras ovanpå el låda/skåp eller liknande möbel måste en värmskyddsbarriär installeras under hällen (se avsnittet om installation av hällen)
- Använd ytor som är lätta att rengöra på väggarna vid hällen, tex kakel.
- Hällen får inte installeras ovanpå kylaggregat, diskmaskiner eller tortkumlare.
- Hällen måste installeras på ett sätt som garanterar ordentlig värmeavledning för att den ska fungera korrekt.
- Försäkra dig om att hällen är väl ventilerad och att till/frånluftintag inte blockeras.
 För att säkerställa detta, följ instruktionerna i nästa avsnitt.

9.2 Håltagning i arbetsytan.

- Såga hål i arbetsytan enligt måtten i nedan ritning.

OBS! Innan du sågar i skivan, kontrollera att nedan mått stämmer med hällens mått.



- Arbetsytan/skivan måste vara minst 30 mm tjock. Välj ett värmebeständigt material.
- Säkerhetsavståndet mellan sidorna av hällen och innerkanten på skivan måste vara minst 3 mm.
- Skivans kant runt hällen bör vara minst 5 cm bred.

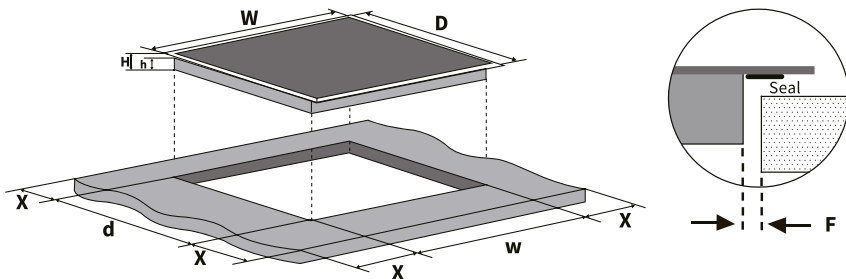

W (mm)	D (mm)	H (mm)	h (mm)	w (mm)	d (mm)	X (mm)	F (mm)
300	520	62	58	270	480	min. 50	min. 3

9.3 Ventilation och säkerhetsavstånd.

- Försäkra dig om att följande villkor är uppfyllda för att hällen ska få tillräcklig ventilation och för att till/frånluftintag inte ska blockeras.

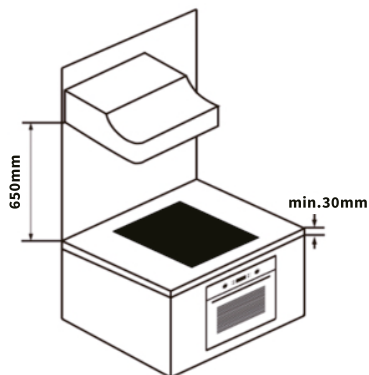
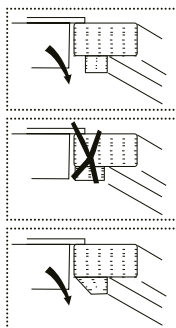
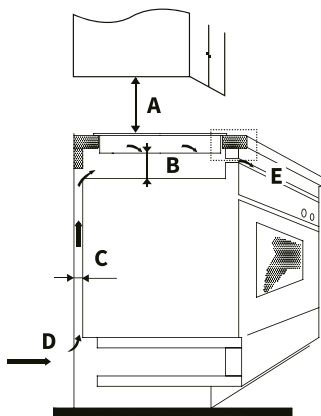

A (mm)	B (mm)	C (mm)	D	E
min. 650 (cooker hood) / min. 760 (Hanging furniture)	min. 50	min. 20	Air gap / intake	Exhaust air min. 5mm

- OBS!** Säkerhetsavståndet mellan kokplattorna och överskåp eller köksfläkt måste vara minst 760 mm
- Om hällen installeras ovanpå en ugn, måste ugnen ha sin egen fläkt. Säkerhetsavståndet mellan hällens undersida och ugnen måste vara minst 50 mm.
- Installationen måste följa alla regler och mått enligt ovan och andra regler.

9.4 Sätta hällen på plats.

OBS! På utsidan av hällen finns ventilationsöppningar. När du installerar hällen, försäkra dig om att de inte blockeras av bänkskivan.



Montera hällen med hjälp av monteringsbeslagen.

- Placera hällen på en stabil, slät yta (tex kan du använda hällens förpackning)
- Se till att inga sladdar eller utstickande delar kläms fast.
- Skruva fast 4 st. monteringsbeslag till bottenplattan på hällen som ritningen nedan visar.
OBS! Monteringsbeslagen behövs om hålet i bänkskivan är större än 565x495 mm.

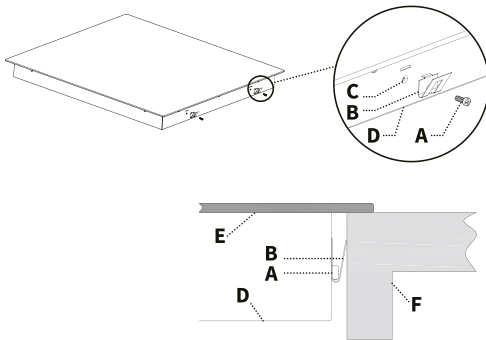

- A Skruv
- B Monteringsbeslag
- C Skruvhål
- D Bottenplatta
- E Glaskeramikhäll
- F Bänkskiva

OBS!
Ritningen kan skilja sig något från produkten.

Installation av värmeskydd under hällen.

Om hällen ska installeras ovanpå låda/skåp eller liknande möbel eller om man kan komma åt hällen underifrån:

- Installera en skyddsplatta av värmebeständigt material (perforerad för att säkerställa ventilation) minst 50 mm under hällen (se skiss)
- Kontrollera att de fästmaterial du använder tål värme upp till 150°C.

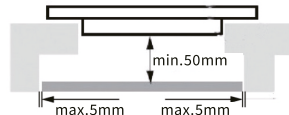

9.5 Inkoppling av hällen.

- Kontrollera att du har rätt spänning (V) enligt typmarkeringen på produkten.
- Strömsladden ska kopplas till ett jordat uttag installerat av behörig elektriker.
- Använd inte adaptrar eller förlängningssladd ar. Överbelastning kan orsaka brandfara.
- Kabeln får inte böjas eller klämmas.
- Kabeln får inte vidröra varma delar av hällen och måste ligga på ett sådant sätt att den aldrig blir varmare än 75°C.
- Kabeln bör kontrolleras regelbundet.
- Om kabeln någon gång behöver skadas eller behöver bytas, måste detta göras av en behörig elektriker som använder rätt verktyg.
- Använd den medföljande strömkabeln vid installation. Vid behov, ersätt den med en likadan.

OBS! Efter installationen ska man inte kunna nå strömkabeln eller undersidan av hällen.



OSBY
Vitvaror – helt enkelt

www.osbyvitvaror.se

OSBY VITVAROR AB
info@osbyvitvaror.se | Tel 042 29 95 60
Makadamgatan 5 | SE-254 64 HELSINGBORG
OSBY Vitvaror AB | Makadamgatan 5 | 254 64 Helsingborg