



# BRUKSANVISNING

---

Art.nr  
2402

Frysskåp  
FI177E-1

**Tack för att du valt denna produkt.**

Denna bruksanvisning innehåller viktig säkerhetsinformation och instruktioner avseende drift och underhåll av din apparat.

Var god och läs den här bruksanvisningen innan du använder din apparat och behåll den här boken för framtida referens.

| Ikön  | Typ                            | Betydelse   |
|---|--------------------------------|---|
|    | <b>VARNING</b>                 | Risk för allvarlig skada eller dödsfall           |
|    | <b>RISK FÖR ELEKTRISK STÖT</b> | Risk för farlig spänning                          |
|    | <b>BRAND</b>                   | <b>Varning:</b> Brandfara / brandfarligt material |
|   | <b>FÖRSIKTIGHET</b>            | Fara för person- eller egendomsskada              |
|  | <b>VIKTIGT / OBSERVERA</b>     | Korrekt drift av systemet                         |

# INNEHÅLL

|  |           |
|--|-----------|
| <b>1 SÄKERHETSANVISNINGAR</b> .....                      | <b>4</b>  |
| 1.1 Allmänna säkerhetsvarningar .....                    | 4         |
| 1.2 Installationsvarningar .....                         | 8         |
| 1.3 Vid användning .....                                 | 8         |
| <b>2 BESKRIVNING AV APPARATEN</b> .....                  | <b>9</b>  |
| 2.1 Dimensioner .....                                    | 11        |
| <b>3 ANVÄNDA APPARATEN</b> .....                         | <b>12</b> |
| 3.1 Information om No-Frost teknologin .....             | 12        |
| 3.2 Display och kontrollpanel.....                       | 13        |
| 3.3 Använda frysen.....                                  | 13        |
| 3.3.1 Frystemperaturinställningsknapp .....              | 13        |
| 3.3.2 Larmsymbol (larm-LED) .....                        | 13        |
| 3.3.3 Superfrysningssläge.....                           | 13        |
| 3.3.4 Frysens temperaturinställningar .....              | 13        |
| 3.3.5 Standbyläge.....                                   | 14        |
| 3.4 Tillbehör .....                                      | 14        |
| 3.4.1 Isfack ( <i>i vissa modeller</i> ).....            | <b>14</b> |
| 3.4.2 Icematic ( <i>i vissa modeller</i> ).....          | <b>14</b> |
| <b>4 LIVSMEDELSFÖRVARING</b> .....                       | <b>15</b> |
| 4.1 Frysack .....  | 15        |
| <b>5 RENGÖRING OCH UNDERHÅLL</b> .....                   | <b>17</b> |
| 5.1 Avfrostning .....                                    | 18        |
| <b>6 TRANSPORT OCH FLYTTNING</b> .....                   | <b>18</b> |
| 6.1 Transport och byte av installationsplats .....       | 18        |
| <b>7 INNAN DU RINGER SERVICE EFTER FÖRSÄLJNING</b> ..... | <b>19</b> |
| <b>8 TIPS FÖR ATT SPARA ENERGI</b> .....                 | <b>20</b> |
| <b>9 TEKNISKA DATA</b> .....                             | <b>20</b> |
| <b>10 INFORMATION FÖR TESTINSTITUT</b> .....             | <b>20</b> |
| <b>11 KUNDVÅRD OCH SERVICE</b> .....                     | <b>21</b> |

# 1 SÄKERHETSANVISNINGAR

## 1.1 Allmänna säkerhetsvarningar

**Läs denna bruksanvisning noggrant.**

**⚠️ WARNING!** Håll ventilationsöppningarna, i apparatens hölje eller i den inbyggda strukturen, fria från hinder.

**⚠️ WARNING!** Använd inte mekaniska enheter eller andra sätt att påskynda avfrostningsprocessen, än de som rekommenderas av tillverkaren.

**⚠️ WARNING!** Använd inte elektriska apparater inne i förvaring av livsmedel fack i apparaten, om de inte är av den typ som rekommenderas av tillverkaren.

**⚠️ WARNING!** Skada inte kylkretsen.

**⚠️ WARNING:** När du positionerar apparaten ser du till att sladden inte är klämd eller skadad.

**⚠️ WARNING:** Anslut inte flera bärbara uttag eller bärbara nätaggregat på baksidan av apparaten.

**⚠️ WARNING!** För att undvika fara på grund av instabilitet i apparaten, måste den fixeras i enlighet med instruktionerna.

**⚠️** Om din apparat använder R600a som köldmedium (denna information finns på kylskåpets etikett) du bör vara försiktig vid transport och installation för att förhindra att apparatens kylningsdelar skadas. R600a är en miljövänlig gas och naturgas, men den är explosiv. I händelse av ett läckage som kan ha uppstått på grund av en skada i kylningsdelarna, flytta

ditt kylskåp utom räckhåll för öppen eld eller värmekällor och ventiler rummet där apparaten är placerad, några minuter.

- Under transport och positionering av kylskåpet, undvik skador på kylargaskretsen.
- Förvara inga explosiva ämnen såsom aerosolburkar med en brandfarlig drivgas i denna apparat.
- Denna apparat är avsedd för användning i hushåll och liknande applikationer såsom:
  - personalköksområden i butiker, kontor och andra arbetsplatser
  - bondgårdar och av kunder på hotell, motell och andra typer av bostäder
  - bed and breakfast-bostäder
  - catering och liknande icke-butiksapplikationer.
- Om uttaget inte matchar kylskåpskontakten, måste den bytas ut av tillverkaren, dess serviceombud eller liknande kvalificerade personer för att undvika fara.
- En speciellt jordad kontakt har anslutits till ditt kylskåps strömkabel. Denna kontakt bör användas med ett speciellt jordat uttag på 16 ampere. Om det inte finns något sådant uttag i ditt hus, se till att det installeras av en behörig elektriker.
- Denna apparat kan användas av barn från 8 år och uppåt och personer med nedsatt fysisk eller mental förmåga eller brist på erfarenhet och kunskap, om de övervakas eller får instruktioner angående användning av apparaten på ett säkert sätt och

förstår faran den innebär. Låt inte barn leka med enheten. Rengöring och användarunderhåll får inte utföras av barn utan tillsyn.

- Barn i åldrarna 3 till 8 år får fylla upp och ta ur kylskåp. Barn förväntas inte utföra rengöring eller användarunderhåll av apparaten, mycket små barn (0-3 år) förväntas inte använda apparater, små barn (3-8 år) förväntas inte använda apparater säkert om inte kontinuerlig tillsyn ges, äldre barn (8-14 år) och sårbara personer kan använda apparater på ett säkert sätt efter att ha fått lämplig tillsyn eller instruktioner om användning av apparaten. Mycket sårbara personer förväntas inte använda apparater på ett säkert sätt om inte kontinuerlig tillsyn ges.
- Om sladden är skadad måste den bytas av tillverkaren eller en servicetekniker eller en kvalificerad fackman, för att undvika alla eventuella risker.
- Denna apparat är inte avsedd att användas på höjder över 2000 m.

### **För att undvika kontamination av mat, följ följande instruktioner:**

- Att hålla dörren öppen under långa perioder kan orsaka en signifikant ökning av temperaturen i apparatens fack.
- Rengör regelbundet ytor som kan komma i kontakt med mat och tillgängliga avloppssystem.

- Förvara rått kött och rå fisk i lämpliga behållare i kylskåpet, så att det inte kommer i kontakt med eller droppar på annan mat.
- Tvåstjärniga fack för fryst mat är lämpliga för förvaring av förfrysad mat, förvaring eller tillagning av glass och för att göra iskuber.
- En-, två- och tre-stjärniga fack är inte lämpliga för infrysning av färsk mat.
- Om kylaggregatet lämnas tomt under långa perioder, stäng av det, frosta av, rengör, torka och låt dörren stå öppen för att förhindra mögelutveckling i apparaten.

## 1.2 Installationsvarningar

Innan du använder frysen för första gången, var uppmärksam på följande punkter:

- Driftspänningen för din frys är av 220-240 V vid 50 Hz
- Kontakten måste vara tillgänglig efter installationen.
- Ditt frys kan ha en lukt när det används för första gången. Detta är normalt och lukten försvinner i takt med att ditt frys börjar svalna.
- Innan du ansluter frysen, se till att informationen på typskylten (spänning och ansluten belastning) överensstämmer med strömförsörjningen. Vid eventuell osäkerhet, kontakta en kvalificerad elektriker.
- Sätt i kontakten i ett uttag med effektiv jordning. Om uttaget inte har någon jordkontakt eller kontakten inte matchar, rekommenderar vi att du konsulterar en kvalificerad elektriker för hjälp.
- Apparaten måste anslutas med ett korrekt installerat säkrat uttag. Strömförsörjningen (AC) och spänningen vid arbetspunkten måste stämma överens med informationen på apparatens typskylt (typskylten finns på insidan till vänster om apparaten).
- Vi accepterar inte ansvar för eventuella skador som uppstår på grund av ojordad användning.
- Placera frysent på en plats där det inte utsätts för direkt solljus.
- Din frys får aldrig användas utomhus eller utsätts för regn.
- Apparaten måste vara minst 50 cm från spisar, gasugnar och värmekällor, och bör vara minst 5 cm från elektriska ugnar.
- När frysen är placerad intill en djupfrys bör det finnas minst 2 cm mellan dem för att förhindra att fukt bildas på utsidan.
- Täck inte frysen eller dess övre del med spets. Detta påverkar frysen prestanda.
- Fritt utrymme på minst 150 mm krävs ovanför apparaten. Placera ingenting

ovanpå apparaten.

- Placera inte tunga föremål på apparaten.
- Rengör apparaten noggrant innan användning (se Rengöring och underhåll).
- Torka av alla delar med en lösning av varmt vatten och en tesked natriumbikarbonat innan du använder frysen. Skölj sedan med rent vatten och torka. Sätt tillbaka alla delar i frysen efter rengöring.
- Installationsproceduren i en köksenhet finns i installationshandboken. Denna produkt är endast avsedd att användas i ordentliga köksenheter.

## 1.3 Vid användning

- Anslut inte frysen till elnätet med en förlängningskabel.
- Använd inte skadade, trasiga eller gamla pluggar.
- Dra inte i, böj inte och skada inte sladden.
- Använd inte en adapter.
- Denna apparat är konstruerad för användning av vuxna. Låt inte barn leka med apparaten eller hänga på dörren.
- Rör aldrig vid nätsladden/kontakten med våta händer. Detta kan orsaka kortslutning eller elstötar.
- Placera inte glasflaskor eller burkar i frysen eftersom de spricker när innehållet fryser.
- Placera inte explosivt eller brandfarligt material i din frys.
- Vidrör inte isen från isfacket efter att ha avlägsnat den. Is kan orsaka frostsador och/eller skärsår.
- Vidrör inte frusen mat med våta händer. Ät inte glass eller isbitar omedelbart efter att de har tagits ut från isfacket.
- Återfrys inte upptinade frysta livsmedel. Detta kan orsaka hälsoproblem, såsom matförgiftning.

### Kylskåp som är gamla eller i olag

- Om ditt gamla kylskåp eller frys har ett lås, bryt eller ta bort låset innan



du slänger det, eftersom barn kan bli instängda och det kan orsaka en olycka.

- Gamla kylar och frysar innehåller isoleringsmaterial och köldmedium med CFC. Var därför observant så att du inte skadar miljön när du kasserar dina gamla kylskåp.

### CE-försäkran om överensstämmelse

Vi förklarar härmed att våra produkter uppfyller de tillämpliga europeiska direktiven, besluten och förordningarna och de krav som anges i de refererade standarderna.

### Kassering av din gamla apparat

Symbolen på produkten eller på förpackningen indikerar att denna produkt inte får behandlas som hushållsavfall. Istället ska den överlämnas till lämplig insamlingsplats för återvinning av elektrisk och elektronisk utrustning. Genom att se till att denna produkt kasseras på rätt sätt hjälper du till att förhindra potentiella negativa konsekvenser för miljön och människors hälsa, som annars kan orsakas av olämplig avfallshantering av denna produkt. För mer detaljerad information om återvinning av denna produkt, vänligen kontakta din lokala kommun, din hushållsavfallstjänst eller butiken där du köpte produkten.



### Förpackningar och miljö

Förpackningsmaterial skyddar din maskin från skador som kan uppstå under transport. Förpackningsmaterialen är miljövänliga eftersom de är återvinningsbara. Användningen av återvunnet material minskar förbrukningen av råvaror och minskar därför avfallsproduktionen.



### Observera:

- Läs igenom bruksanvisningen noga innan du installerar och använder apparaten. Vi är inte ansvariga för de skador som uppstår på grund av felaktig användning.
- Följ alla instruktioner på apparaten och bruksanvisningen och förvara

bruksanvisningen på en säker plats för att lösa de problem som kan uppstå i framtiden.

- Denna apparat är gjord för att kunna användas i hus och den kan bara användas för hemmabruk och för avsedda ändamål. Den är inte lämplig för kommersiellt eller gemensamt bruk. Sådan användning medför att garantin på apparaten ska annulleras och att vårt företag inte är ansvarigt för eventuella förluster som har inträffat.
- Denna apparat är gjord för att kunna användas i hus och den är endast lämplig för att kyla/förvara livsmedel. Den är inte lämplig för kommersiellt eller gemensamt bruk och/eller för förvaring av ämnen förutom mat. Vårt företag ansvarar inte för eventuella förluster till följd av olämplig användning av apparaten.

## 2 BESKRIVNING AV APPARATEN

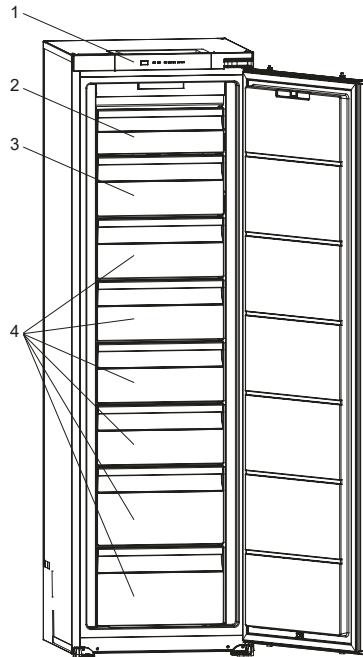

 Denna presentation är endast information om apparatens olika delar. Delarna kan variera beroende på apparatens modell.

- 1) Kontrollpanel
- 2) Lucka för frysens övre utrymme
- 3) Lucka för frysens nedre utrymme/  
Frysfackets låda
- 4) Frysdelens lådor

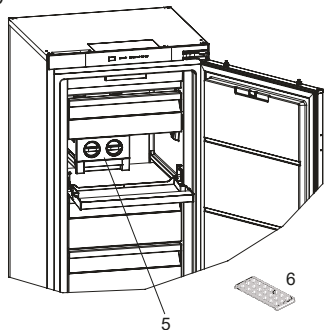

- 5) Icematic\*
- 6) Isfack\*

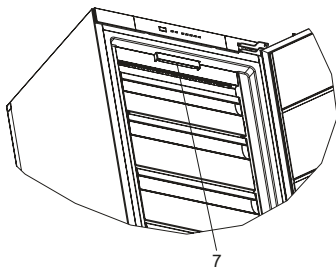

- 7) LED-remsa i frysen\*

\* På vissa modeller

### Allmänna anmärkningar:

#### Frysack (frys):

Mest effektiv energianvändning säkerställs i konfigurationen med lådorna och facken i lagerposition.

## 2.1 Dimensioner

\* 1 770 - 1 778 för metallhölje

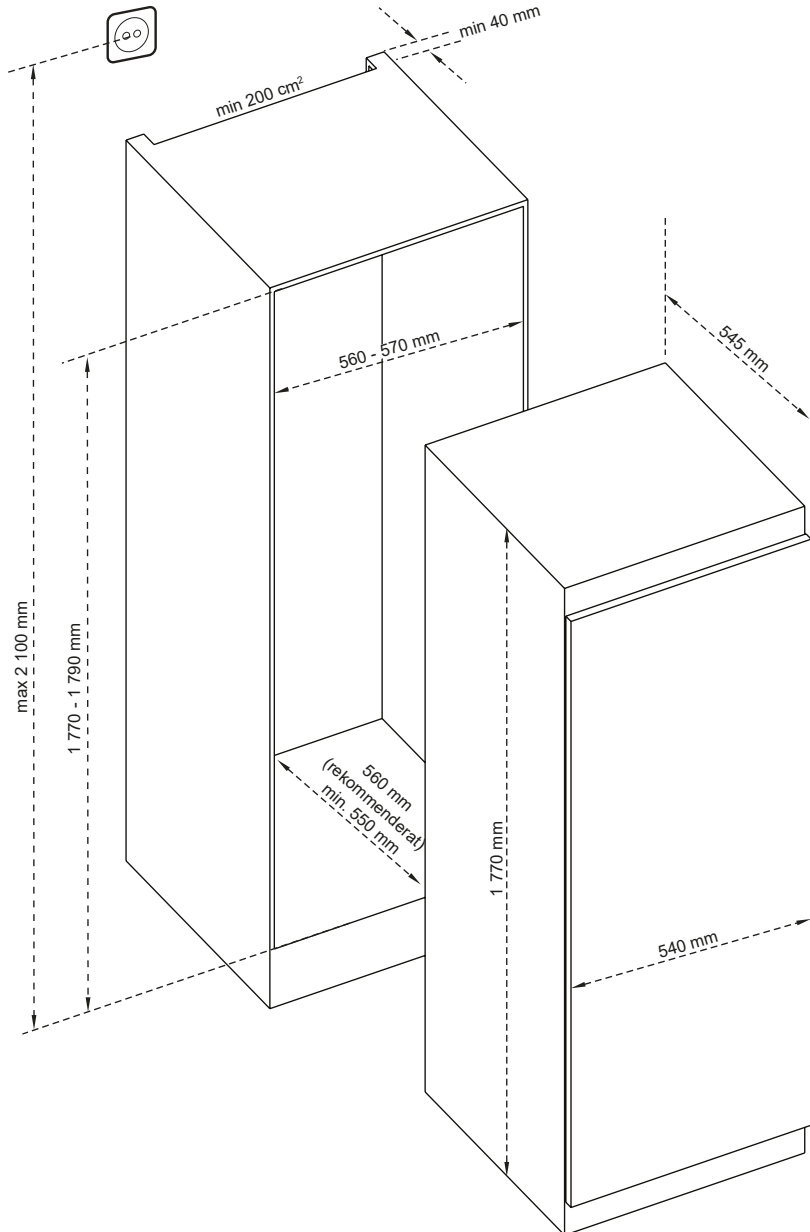

## 3 ANVÄNDA APPARATEN

### 3.1 Information om No-Frost teknologin

No-frost frysar skiljer sig från andra statiska frysar i sin verksamhetsprincip.

I normala frysar kommer luftfuktigheten in i frysen på grund av dörröppningar och den inneboende fuktigheten i maten orsakar frysning i frysavdelningen. För att tina frost och is i frysen, bör du med jämna mellanrum stänga av frysen, placera mat som måste förvaras fryst i en separat kylbehållare och ta bort isen som samlats i frysfacket.

Situationen är helt annorlunda i no-frost frysar. Torr och kall luft blåses in i frysens utrymme, homogent och jämnt, från flera punkter via en fläkt. Kall luft sprids homogent och jämnt mellan hyllorna och kyler all din mat lika och jämnt, vilket förhindrar fukt och frysning.

Därför är din no-frost frysar användarvänlig, förutom sin enorma kapacitet och sitt eleganta utseende.

## 3.2 Display och kontrollpanel

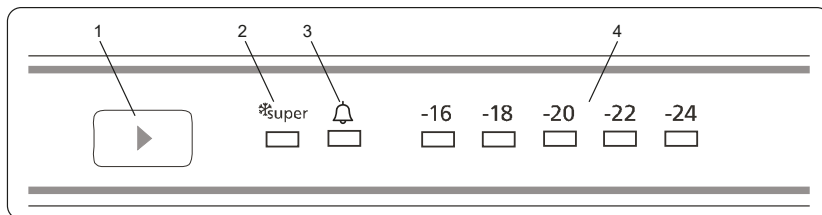

### Använda kontrollpanelen

1. Frystemperatur inställningsknapp
2. Superfrysningssymbol (superfrysning-LED)
3. Larmsymbol (larm-LED)
4. Frysjusterad temperaturindikator

### 3.3 Använda frysen

#### Ljus (i förekommande fall)

När produkten ansluts för första gången kan interiörens lampor tändas 1 minut sent på grund av öppningstester.

#### 3.3.1 Frystemperaturinställningsknapp

Denna knapp gör det möjligt att ställa in temperaturen i frysen. För att ställa in värden för fryspartition, tryck på denna knappen. Använd den här knappen för att aktivera superfrysningssläge.

#### 3.3.2 Larmsymbol (larm-LED)

I händelse av ett problem med frysen kommer LED-larmet att lysa rött.

#### 3.3.3 Superfrysningssläge

##### När används det?

- För att frysa stora mängder mat.
- För att frysa in snabbmat.
- För att snabbt frysa mat.
- För att lagra säsongsbetonad mat under lång tid.

##### Hur ska det användas?

- Tryck temperaturinställningsknappen tills superfrysningsslampan tänds.
- I detta läge kommer superfrysningss-LED att lysa.
- När du fryser färsk mat står den maximala mängden färsk mat (i kg) som kan frysas på 24 timmar på produktens

etikett.

- För optimal apparat-prestanda i maximal fryskapacitet, ställ in apparaten till aktivt superfrysningssläge 24 timmar innan du sätter in färsk mat i frysen.

#### I detta läge gäller följande:

Om du trycker på temperaturinställningsknappen kommer läget att avbrytas och inställningen kommer att återställas från -16.



Superfrysningssläge kommer automatiskt att

avbrytas efter 30 timmar, beroende på den omgivande temperaturen eller när frysdelsensorn når en tillräckligt låg temperatur.

#### 3.3.4 Frysens temperaturinställningar

- Den initiala temperaturen hos inställningsdisplayen är -18 °C.
- Tryck frysinställningsknappen en gång.
- Varje gång du trycker på knappen kommer inställningstemperaturen minska. (-16 °C, -18 °C, -20 °C,.. superfrysning)
- Om du trycker frysinställningsknappen tills superfrysningssymbolen visas på din frys.
- Inställningsskärm och du inte trycker på någon knapp inom följande 3 sekunder kommer superfrysning att blinka.
- Om du fortsätter trycka kommer den starta om från senaste värdet.

#### Rekommenderade temperaturvärden för frys

| När ska den justeras      | Inre temperatur |
|---------------------------|-----------------|
| Minsta frysningskapacitet | -16 °C, -18 °C  |

| När ska den justeras          | Inre temperatur           |
|-------------------------------|---------------------------|
| Vid normal användning         | -18 °C, -20 °C,<br>-22 °C |
| För högsta frysningskapacitet | -24 °C                    |

**OBS!** Vissa inbyggda apparater kan ha standbyläge.

### 3.3.5 Standbyläge

#### För att aktivera

Ställ in "-16" som inställt värde och tryck på inställningsknappen tills alla lysdioder blinkar tre gånger.

#### Så här fungerar det

I standbyläge kommer alla komponenter inaktiveras. Om användaren trycker på inställningsknappen i standbyläge blinkar alla lysdioder tre gånger för att visa standbyläge är aktivt.

#### För att inaktivera

Tryck och håll in inställningsknappen tills displayen återgår till normal funktion. När läget är avaktiverat kanske "Larm LED" tänds på displayen eftersom produkten kan vara het. "Larm LED" stängs av när produkten når normal temperatur. Temperaturinställningsvarningar

- Din apparat är avsett att fungera i omgivningstemperaturintervallen som anges i standarderna, i enlighet med den klimatklass som anges på informationsetiketten. Det rekommenderas inte att kylskåpet drivs i miljöer som ligger utanför de angivna temperaturintervallen. Detta minskar kylningseffektiviteten hos apparaten.
- Temperaturjusteringar ska göras enligt frekvensen av dörröppningar och mängden livsmedel som förvaras i kylskåpet samt omgivningstemperaturen där apparaten är.
- När apparaten först slås på, låt den gå i 24 timmar för att nå drifttemperaturen. Öppna inte dörren under den här tiden och förvara inte en stor mängd mat.
- En 5 minuters fördröjningsfunktion används för att förhindra skada på apparatens kompressor vid anslutning eller bortkoppling av huvudström, eller

när ett strömavbrott uppstår. Din apparat börjar fungera normalt igen efter 5 minuter.

### Klimatklass och betydelse:

**T (tropiskt):** Denna kylskåpsenhet är avsedd att användas vid omgivningstemperaturer från 16 °C till 43 °C.

**ST (subtropiskt):** Denna kylskåpsenhet är avsedd att användas vid omgivningstemperaturer från 16 °C till 38 °C.

**N (tempererat):** Denna kylskåpsenhet är avsedd att användas vid omgivningstemperaturer från 16 °C till 32 °C.

**SN (utökad tempererat):** Denna kylskåpsenhet är avsedd att användas vid omgivningstemperaturer från 10° C till 32° C.

### 3.4 Tillbehör

**Bilder och textbeskrivningar i avsnittet tillbehör kan variera i enlighet med modellen av din apparat.**

#### 3.4.1 Isfack (i vissa modeller)

- Fyll isfacket med vatten och placera det i frysfacket.
- Efter att vattnet helt har frysts kan du vända på brickan, som det visas nedan, för att få ut iskuberna.

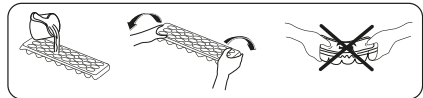

#### 3.4.2 Icematic (i vissa modeller)

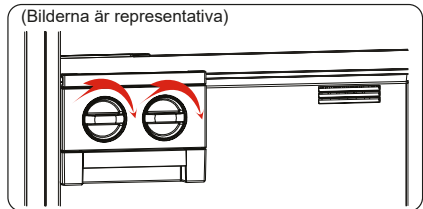

(Bilderna är representativa)



- Dra spaken mot dig och ta bort ismaskinsbrickan
- Fyll med vatten till den markerade nivån

- Håll spakens vänstra ände och sätt isbrickan på isskåpet
- När iskuberna har bildats vrider du på spaken för att släppa ned iskuberna i isskåpet.

### Observera:

-  Fyll inte isskåpet med vatten för att göra is. Det kan gå sönder.
-  Ismaskinens rörelse kan vara besvärlig medan kylskåpet körs. I ett sådant fall skall den rensas genom att ta bort glashyllorna.

### Borttagning av ismaskinen.

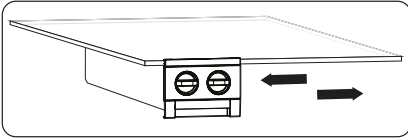

- Ta ut frysdelens glashyllor
- Ta bort ismaskinen genom att dra på hyllan åt vänster eller höger.

Du kan ta bort ismaskinen för att använda en större volym av frysdelen.

***Bilder och textbeskrivningar i avsnittet tillhör kan variera i enlighet med modellen av din apparat.***

## 4 LIVSMEDELSFÖRVARING

### 4.1 Frysfack

För normala driftförhållanden ställer du in temperaturen för frysfacket på -18 eller -20 °C.

- Frysen används för att lagra fryst mat, frysa färs mat och göra iskuber.
- Mat i vätskeform skall frysas i plastkoppar och annan mat skall frysas i plastfolie eller plastpåsar. För att frysa färs mat: linda in och förpacka färs mat ordentligt, dvs. förpackningen skall vara lufttät och inte läcka. Speciella fryspåsar, aluminiumfolie (kraftig, vid tvekan dubbelt), polyetenpåsar och plastbehållare är idealiska.
- Lagra inte färs eller varm mat bredvid

frysen mat eftersom det kan tina den frusna maten.

- Innan du fryser in färs mat delar du upp den i portioner som kan konsumeras i en sittning.
  - Konsumera tinad fryst mat inom en kort tidsperiod efter avfrostning.
  - Följ alltid tillverkarens instruktioner om matförpackning när du lagrar fryst mat. Om det inte finns någon information på förpackningen ska maten lagras max 3 månader från inköpsdatum.
  - När du köper fryst mat ska du se till att den har frysts in på rätt sätt och att förpackningen är oskadad.
  - Fryst mat skall transporteras i lämpliga behållare och placeras i frysen så fort som möjligt.
  - Köp inte fryst mat om förpackningen visar tecken på fukt och onormal uppsvällning. Det är sannolikt att den har lagrats vid en opassande temperatur och att innehållet har försämrats.
  - Lagringstiden för frusen mat beror på rumstemperatur, termostatinställningar, hur ofta dörren har öppnats, vilken typ av mat och den tid det tog att transportera produkten från affären till hemmet. Följ alltid anvisningarna som är tryckta på förpackningen och överskrid aldrig den angivna maximala förvaringslängden.
  - Om frysdörren har lämnats öppen en längre tid eller inte stängts riktigt bildas frost som kan hindra effektiv luftcirkulation. För att åtgärda det drar du ur frysen och väntar på att den ska avfrosta. Rengör frysen så fort den är halt avfrostad.
  - Frysvolymen angiven på etiketten är volymen utan korgar, skydd osv.
  - Återfrys inte tinad mat. Det kan innebära en hälsofara eftersom det kan orsaka problem, som exempelvis matförgiftning.
- Observera:** Om du försöker att öppna frysdörren omedelbart efter att ha stängt den märker du att den inte kan öppnas lätt. Detta är normalt. Så fort jämvikt har uppnåtts kommer dörren att öppnas lätt.
- Använd snabbinfrysningshyllan för att

frysa tillagad mat (och all annan mat som behöver frysas in snabbt) snabbare tack vare fryshyllans större fryskapacitet. Snabbinfrysningshyllan är den nedre hyllan i frystrymmet.



Tabellen nedan är en snabbguide för att visa dig det mest effektiva sättet att lagra de viktigaste livsmedelsgrupperna i frysfacket.

| Kött och fisk                                    | Förberedning  | Maximal lagringstid (månader) |
|--|---|-------------------------------|
| Nötkött  | Linda in i folie  | 6 - 8                         |
| Lammkött   | Linda in i folie  | 6 - 8                         |
| Kalvstek   | Linda in i folie  | 6 - 8                         |
| Kalvtärningar                                    | I små bitar   | 6 - 8                         |
| Lammtärningar                                    | I bitar   | 4 - 8                         |
| Köttfärs   | I förpackningar utan att använda kryddor  | 1 - 3                         |
| Inälvor (stycken)                                | I bitar   | 1 - 3                         |
| Bologna korv/salami                              | Bör förpackas även om den har ett membran   |                               |
| Kyckling och kalkon                              | Linda in i folie  | 4 - 6                         |
| Gås och anka                                     | Linda in i folie  | 4 - 6                         |
| Rådjur, kanin, vildsvin                          | I 2,5 kg portioner eller som filéer   | 6 - 8                         |
| Sötvattensfiskar (lax, karp, kran, kotléttsfisk) |   | 2                             |
| Mager fisk (havsabborre, piggar, flundra)        | Efter att ha rensat bort tarmarna och skalorna av fisken, tvätta och torka den. Ta vid behov bort stjärt och huvud. | 4                             |
| Fet fisk (tonfisk, makrill, blåfisk, ansjovis)   |   | 2 - 4                         |
| Skaldjur   | Rengör och i en påse  | 4 - 6                         |
| Kaviar   | I sin förpackning, eller i en aluminium- eller plastbehållare   | 2 - 3                         |
| Sniglar  | I saltvatten, eller i en aluminium- eller plastbehållare  | 3                             |

 **OBSERVERA:** Tinat fryst kött ska kokas som färskt kött. Om köttet inte är tillagat efter avfrostning måste det frysas in på nytt.

| Grönsaker och frukt | Förberedning   | Maximal lagringstid (månader) |
|---------------------|--|-------------------------------|
| Skärböner och böner | Tvätta och skär i små bitar och koka i vatten  | 10 - 13                       |
| Böner               | Rensa och tvätta samt koka i vatten  | 12                            |
| Kål                 | Rengör och koka i vatten   | 6 - 8                         |
| Morot               | Tvätta, skär i skivor och koka i vatten  | 12                            |
| Paprika             | Skär av stjälken, skär i två halvor, ta bort kärnan och koka i vatten                            | 8 - 10                        |
| Spenat              | Rensa och koka i vatten  | 6 - 9                         |
| Blomkål             | Ta bort bladen, skär hjärtat i bitar, och låt ligga i blöt i vatten med lite citronsaft en stund | 10 - 12                       |
| Äggplanta           | Skär i 2 cm stora bitar efter att ha tvättat den   | 10 - 12                       |
| Majs                | Rengör och förpacka med sin stam eller som sockermajs  | 12                            |



| Grönsaker och frukt    | Förberedning                         | Maximal lagringstid (månader) |
|------------------------|--------------------------------------|-------------------------------|
| Äpplen och päron       | Skala och skiva                      | 8 - 10                        |
| Aprikos och persika    | Skär i två halvor och ta bort kärnan | 4 - 6                         |
| Jorgubbar och björnbär | Tvätta och rensa                     | 8 - 12                        |
| Kokad frukt            | Lägg till 10 % socker i behållaren   | 12                            |

| Grönsaker och frukt        | Förberedning                | Maximal lagringstid (månader) |
|----------------------------|-----------------------------|-------------------------------|
| Plommon, körsbär, sura bär | Tvätta och rensa stjälkarna | 8 - 12                        |

|           | Maximal lagringstid (månader) | Upptiningstid i rumstemperatur (timmar) | Upptiningstid i ugn (minuter) |
|-----------|-------------------------------|---|-------------------------------|
| Bröd      | 4 - 6                         | 2 - 3                                   | 4-5 (220-225 °C)              |
| Små-kakor | 3 - 6                         | 1 - 1,5                                 | 5-8 (190-200°C)               |
| Bakverk   | 1 - 3                         | 2 - 3                                   | 5-10 (200-225 °C)             |
| Paj       | 1 - 1,5                       | 3 - 4                                   | 5-8 (190-200 °C)              |
| Filodeg   | 2 - 3                         | 1 - 1,5                                 | 5-8 (190-200 °C)              |
| Pizza     | 2 - 3                         | 2 - 4                                   | 15-20 (200 °C)                |

| Mejeriprodukter                 | Förberedning           | Maximal lagringstid (månader) | Förvaringsförhållanden   |
|---------------------------------|------------------------|-------------------------------|--|
| Förpackad (homogeniserad) mjölk | I sin egen förpackning | 2 - 3                         | Ren mjölk, i sitt eget paket   |
| Ost, med undantag för vit ost   | I skivor               | 6 - 8                         | Originalförpackning kan användas för kortvarig lagring. Bör svepas in i folie för längre perioder. |
| Smör, margarin                  | I sin egen förpackning | 6                             |  |

## 5 RENGÖRING OCH UNDERHÅLL

 Koppla bort enheten från strömkällan före rengöring.

 Tvätta inte apparaten genom att hälla vatten på den.

 Använd inte slipande produkter, tvättmedel eller tvålar för rengöring av apparaten. Efter rengöringen sköljer du noggrant med rent vatten. När du är klar med rengöringen, anslut kontakten till elnätet med torra händer.

- Se till att inget vatten kommer in i lamphöljet och andra elektriska komponenter.
- Apparaten bör rengöras med jämna

mellanrum med en lösning av bikarbonat och ljummet vatten

- Rengör tillbehören separat för hand med tvål och vatten. Tvätta inte tillbehören i diskmaskin.
- Rengör kondensorn med en borste minst två gånger om året. Detta hjälper dig att spara energikostnader och öka produktiviteten.



**Strömförsörjningen måste kopplas bort under rengöringen.**

## 5.1 Avfrostning

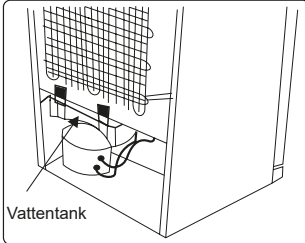

- Din apparat genomför automatisk avfrostning. Det vatten som samlas som ett resultat av avfrostning passerar genom vattenuppsamlingspipen, strömmar in i vattentanken bakom apparaten och avdunstar där.
- Se till att du har kopplat bort kontakten till din apparat innan du rengör vattentanken.
- Ta bort den från positionen genom att ta bort skruvarna (om den har skruvar). Rengör den med tvål och vatten vid specifika tidsintervall. Det hindrar att odörer bildas.

### Byte av LED-belysning

Om du ska byta någon LED-lampa kontaktar du närmast auktoriserat servicecenter

 **Observera:** Antal och placering av LED-listerna kan ändras beroende på modell.

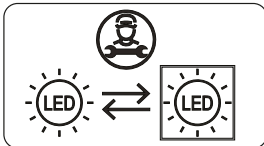

### Om produkten är utrustad med LED-lampa

Denna produkt innehåller en ljuskälla i energieffektivitetsklass <E>.

### Om produkten är utrustad med LED-remsor eller LED -kort

Denna produkt innehåller en ljuskälla i energieffektivitetsklass <F>.

## 6 TRANSPORT OCH FLYTTNING

### 6.1 Transport och byte av installationsplats

- Originalförpackningen och skum kan förvaras för återtransport (valfritt).
- Fäst din apparat med tjocka förpackningar, band eller starka rep och följ instruktionerna för transporter som finns på förpackningen.
- Ta bort alla rörliga delar eller fixera dem i kylskåpet mot stötar med hjälp av band innan flyttning och transport.



Bär alltid apparaten i upprätt läge.

## 7 INNAN DU RINGER SERVICE EFTER FÖRSÄLJNING

### Fel

Din apparat varnar dig om temperaturen är på felaktiga nivåer eller om ett problem inträffar med apparaten. I händelse av ett problem med apparaten kommer LED-larmet att lysa rött.

| Larmindikator-<br>LED slås på   | BETYDELSE    | VARFÖR  | VAD BÖR DU GÖRA  |
|---|--------------|---|--|
|  | Felvarningar | Det finns någon/några del(ar) som är ur funktion eller det finns ett fel i kylningsprocessen. Produkten är ansluten för första gången eller efter ett strömavbrott på mer än 1 timme. | Kontrollera om dörren är öppen eller inte och kontrollera om produkten fungerar under 1 timme. Om dörren inte är öppen och produkten fungerade under 1 timme, ring service för att få hjälp så fort som möjligt. |

Om du upplever problem med din **kylskåp** kontrollerar du följande innan du kontaktar service efter försäljning.

### Din apparat fungerar inte

#### Kontrollera om:

- Strömmen är påslagen
- Kontakten är korrekt ansluten till uttaget
- Säkring eller huvudsäkring har gått
- Uttaget fungerar inte. För att kontrollera detta, anslut en annan fungerande apparat till samma uttag.

### Apparaten fungerar dåligt

#### Kontrollera om:

- Apparaten är överbelastad
- Apparats dörr stängs ordentligt
- Det finns damm i kondensorn
- Det finns tillräckligt med plats runt bak- och sidoväggarna.

### Din apparat fungerar bullrigt

#### Normala ljud

#### Krackningsljud förekommer:

- Under automatisk avfrostning
- När apparaten kyls eller värms (på grund av expansion av apparats material).

#### Kort krackningsljud förekommer:

När termostaten slår på/stänger av kompressorn.

**Motorbuller:** Indikerar att kompressorn fungerar normalt. Kompressorn kan låta mer under en kort tid när den först aktiveras.

### Bubblande ljud och plask

**förekommer:** Orsakas av flödet av kylmediet i rören i systemet.

### Ljud av flödande vatten

**förekommer:** På grund av att vatten rinner till avdunstningsbehållaren. Detta ljud är normalt under avfrostningen.

**Ljud av luft som blåser förekommer:** I en del modeller under normal drift av systemet på grund av luftcirkulationen.

### Kanterna till apparaten i kontakt med dörrtätningen är varma

Speciellt under sommar (varma säsonger) kan ytorna i kontakt med dörrtätningen bli varmare under drift av kompressorn, vilket är normalt.

### Det finns ackumulerad fuktighet i apparaten

#### Kontrollera om:

- All mat är ordentligt förpackad. Behållare måste vara torra innan de placeras i **kylan**.
- **Apparats** dörr öppnas ofta. Fuktigheten i rummet kommer in i **kylskåpet** när dörrarna öppnas. Fuktighet bildas snabbare kommer när du öppnar dörrarna oftare, speciellt om luftfuktigheten i rummet är hög.

### Dörren öppnas eller stängs inte ordentligt

#### Kontrollera om:

- Det finns mat eller förpackningar som

förhindrar att dörren stängs

- Dörrtätningarna är slitna eller sönder
- Din **apparat** finns på en platt yta.
- Kompressorn kan låta högt eller så kan ljudet från kompressorn/kylskåpet öka hos vissa modeller under drift under vissa förhållanden såsom när produkten ansluts för första gången, orsakade av förändring av omgivningstemperaturen eller förändrad användning. Detta är normalt - när kylskåpet när önskad temperatur minskar bullret automatiskt.

## 8 TIPS FÖR ATT SPARA ENERGI

1. Installera apparaten i ett svaltt, väl ventilerat rum men inte i direkt solljus och inte i närheten av en värmekälla (t.ex. ett element eller ugn), i annat fall bör en isoleringsplatta användas.
2. Låt varm mat och dryck svalna innan de placeras i apparaten.
3. Place upptiningsmat i kylskåpsutrymmet om det finns tillgängligt. Den frusna matens låga temperatur kommer att hjälpa till att kyla kylutrymmet när den tinar. Det sparar energi. Frusen mat lämnad att tina upp utanför apparaten medför slöseri med energi.
4. Drycker eller andra vätskor bör täckas över inne i apparaten. Om den inte täcks ökar luftfuktigheten inuti apparaten och därför använder apparaten mer energi. Att hålla drycker och annan vätska täckta hjälper till att bevara deras doft och smak.
5. Undvik att hålla dörrarna öppna under långa perioder eller öppna dörrarna för ofta för att undvika att varm luft kommer in i apparaten och orsakar att kompressorn slås på onödigt ofta.
6. Håll locken stängda i alla fack med olika temperaturer i apparaten (grönsakslåda, och kyl om tillgänglig).
7. Dörrtätningen måste vara ren och böjbar. I händelse av slitage, byt ut korgen

## 9 TEKNISKA DATA

Den tekniska informationen finns på typskylten på apparatens innersida och på energimärkningen.

QR-koden på energimärkningen som levereras med apparaten ger en webblänk till informationen relaterad till apparatens prestanda i EU EPREL-databasen.

Behåll energimärkningen som referens tillsammans med bruksanvisningen och alla andra dokument som medföljer denna apparat.

Det är också möjligt att hitta samma information hos EPREL via länken <https://eprel.ec.europa.eu> och modellnamnet och produktnumret som du hittar på apparatens typskylt.

Se länken [www.theenergylabel.eu](http://www.theenergylabel.eu) för detaljerad information om energimärkningen.

## 10 INFORMATION FÖR TESTINSTITUT

Installation och förberedelse av apparaten för eventuell EcoDesign-verifiering ska överensstämma med EN 62552. Ventilationskrav, fördjupningsdimensioner och minsta bakre spel ska vara som anges i denna bruksanvisning vid DEL 2. Kontakta tillverkaren för ytterligare information, inklusive lastplaner.

## 11 KUNDEVÅRD OCH SERVICE

Använd alltid endast originaldelar.

När du kontaktar vårt auktoriserade servicecenter, se till att du har följande information tillgänglig: Modell, serienummer.

Informationen finns på typskylten.

Du hittar klassificeringsetiketten i kylskåpsdelen på vänster nedre sida.

Originalreservdelarna för vissa specifika komponenter finns tillgängliga i minst 7 eller 10 år, baserat på typen av komponent, från det att den sista enheten av modellen släppts ut på marknaden.

Besök vår webbplats  
[www.vestel.com](http://www.vestel.com)



# OSBY

Vitvaror – helt enkelt

[www.osbyvitvaror.se](http://www.osbyvitvaror.se)

OSBY VITVAROR AB  
info@osbyvitvaror.se | Tel 042 29 95 60  
Makadamgatan 5 | SE-254 64 HELSINGBORG  
OSBY Vitvaror AB | Makadamgatan 5 | 254 64 Helsingborg