



# BRUKSANVISNING

---

Art.nr  
3202

Tvättmaskin  
TM148V42

**OSBY**  
Vitvaror – helt enkelt

## BRUKSANVISNING

Läs igenom alla instruktioner för installation innan användning. Följ instruktionerna noga. Spara bruksanvisningen för framtida användning. Om maskinen säljs/överlåts, bifoga denna bruksanvisningen till den nya ägaren.

### INNEHÅLL

#### SÄKERHETSANVISNINGAR

Säkerhetsanvisningar .....	3
----------------------------	---

#### INSTALLATION

Produktöversikt .....	5
Installation .....	6

#### ANVÄNDNING

Snabbstart .....	9
Före varje tvätt .....	10
Tvättmedelsfacket .....	10
Kontrollpanelen .....	11
Funktioner .....	13
Övriga funktioner .....	14
Program .....	15
Tabell över tvättprogrammen .....	15

#### UNDERHÅLL

Rengöring och underhåll .....	16
Felsökning .....	19
Tekniska specifikationer .....	20
Produktdata .....	21

## SÄKERHETSANVISNINGAR

För din säkerhet måste informationen i denna bruksanvisning följas för att minimera risken för brand eller explosion.

### **VARNING!**

- Om nätkabeln är skadad får den endast bytas ut av tillverkaren, dennes servicepersonal eller liknande behörig person, för att undvika risk för fara.
- Den medföljande slangsatzen ska användas och den gamla slangsatzen ska inte användas igen
- Dra ut stickkontakten och stäng av vattnet efter användningen.
- Försäkra dig om att elnätets spänning och frekvens överensstämmer med produktens
- För att garantera säkerheten måste stickkontakten anslutas till ett jordat uttag. Kontrollera noggrant och försäkra dig om att ditt uttag är jordat på rätt sätt.
- Se till att anslutning av vatten och elektricitet utförs av en behörig tekniker i enlighet med tillverkarens anvisningar och lokala säkerhetsföreskrifter.
- Dra ut stickkontakten ur uttaget innan rengöring eller underhåll.
- Vassa och hårda föremål så som mynt, spännen, spik, skruv eller sten med mera kan orsaka allvarlig skada på denna maskin.
- Kom ihåg att omedelbart stänga av vatten- och eltillförseln efter avslutat tvättprogram.

### **FARA FÖR BARN**

- (Denna varning gäller endast för den EUROPEISKA marknaden)
- Denna apparat kan användas av barn från 8 års ålder och personer med nedsatt fysisk, sensorisk eller mental förmåga, eller bristande erfarenhet och kunskap, om de övervakas eller har fått instruktioner beträffande användningen av apparaten på ett säkert sätt, och att de förstår farorna som är förknippade med användningen. Barn får inte leka med apparaten. Barn yngre än 3 år ska hållas på behörigt avstånd om de inte har ständig tillsyn. Maskinen är enbart avsedd för hushållsbruk och är endast designad för textilier avsedda för maskintvätt
- Glasluckan kan bli mycket het under användningen. Håll barn och husdjur på behörigt avstånd från maskinen när den är i gång.

### **BRANDRISK**

- Lättantändliga, explosiva eller giftiga lösningsmedel är inte tillåtna. Bensin och alkohol liknande får inte användas som tvättmedel.
- Välj enbart tvättmedel som är lämpliga för maskintvätt, i synnerhet för trumma.
- Torka inte kläder som är oljeindränkta eller innehåller rester av industrikemikalier. Dessa kan självantända i värmen från torktummlaren.
- Om det inte går att undvika att placera textilier som är kontaminerade av ovan nämnda kemikalier, ska de först tvättas i varmt vatten med extra tvättmedel och extra sköljning – detta minskar, men undanröjer inte, risken.
- Töm alla fickor på föremål som tändare och tändstickor innan du stoppar dem i maskinen.

## INSTALLATION

- Produkten är enbart för inomhusbruk.
- Produkten är inte avsedd för att byggas in.
- Vid förflyttning av maskinen skall transportsäkringar vara monterade. Ansamlat vatten ska tömmas ut ur maskinen.

## SÄKERHETSANVISNINGAR

- Hantera maskinen varsamt. Håll aldrig i utskjutande delar eller maskinens lucka vid lyft av maskinen.
- Ventilationsöppningarna får inte blockeras av en matta.
- Den medföljande nya slangatsen ska användas och den gamla slangatsen ska inte användas igen.
- Strömkontakten och vattenkranen måste vara tillgängliga utan att maskinen behöver flyttas.
- Innan maskinen används måste allt förpackningsmaterial och transportsäkringarna avlägsnas. Annars kan kombi-tvättmaskinen allvarligt skadas under tvätten.
- Klättra inte upp på eller sitt ovanpå maskinen.
- Tvätta inte mattor i maskinen. Luta dig inte mot den öppna luckan.
- Stäng inte luckan med onödigt våld. Om det är svårt att stänga luckan, kontrollera om det är för mycket kläder i maskinen eller fördela dem bättre.

## ANVÄNDNING

- Innan maskinen används behöver den kalibreras.
- Innan första tvätt ska maskinen köras med ett tvättprogram utan tvätt i.
- Använd bara tvättmedel avsedda för maskintvätt.
- Töm alla fickor på kläderna. Skarpa och hårda föremål som mynt, smycken, spik, skruvar eller stenar kan orsaka allvarliga skador på maskinen.
- Kontrollera så att vattnet tömts ur trumman innan du öppnar luckan på maskinen. Öppna inte luckan om det finns vatten kvar i maskinens trumma.
- Var försiktig så du inte bränner dig när maskinen tömmer ut varmt vatten.
- När maskinen stannat efter programslut, behöver du vänta två minuter innan du kan öppna luckan.
- Fyll aldrig på vatten för hand under tiden maskinen är igång.
- Plagg som är hårt smutsade av olja eller hårprodukter bör tvättas varmt med extra tvättmedel innan de läggs i torktumlaren. Detta minskar, men undanröjer inte, risken.
- Rummet där maskinen står ska vara väl ventilerat.
- Kör inte smutsiga plagg i torktumlaren.
- Plagg som är hårt smutsade av matolja, aceton, alkohol, bensin, fotogen, fläckborttagningsmedel, terpentin, vax eller vaxborttagning bör tvättas varmt med extra tvättmedel innan de torkas i torktumlaren. Detta minskar, men undanröjer inte, risken.
- Föremål som skumgummi, duschmössor, vattentäta textilier, föremål med gummibaksida, och kläder eller textilier med skumgummidyror kan inte torkas i torktumlaren.
- Den sista delen av torkprogrammet körs utan värme (nedkylning) för att plaggen ska få en lägre temperatur. Töm ut alla föremål ur fickorna som tex tändare och tändstickor innan du lägger dem i torktumlaren.



### **VARNING!**

Stoppa aldrig torktumlaren innan programmet är klart, utan att i så fall sprida ut plaggen så att de svalnar snabbt.

## EMBALLAGE/GAMLA VITVAROR



Denna symbol indikerar att denna produkt inte kan kastas bland hushållsavfall inom EU. För att förhindra skador på miljö eller hälsa, återvinn den ansvarsfullt. För återvinning av din kasserade maskin, vänd dig till en återvinningscentral eller butiken du köpte maskinen av.

## INSTALLATION

### PRODUKTBESKRIVNING

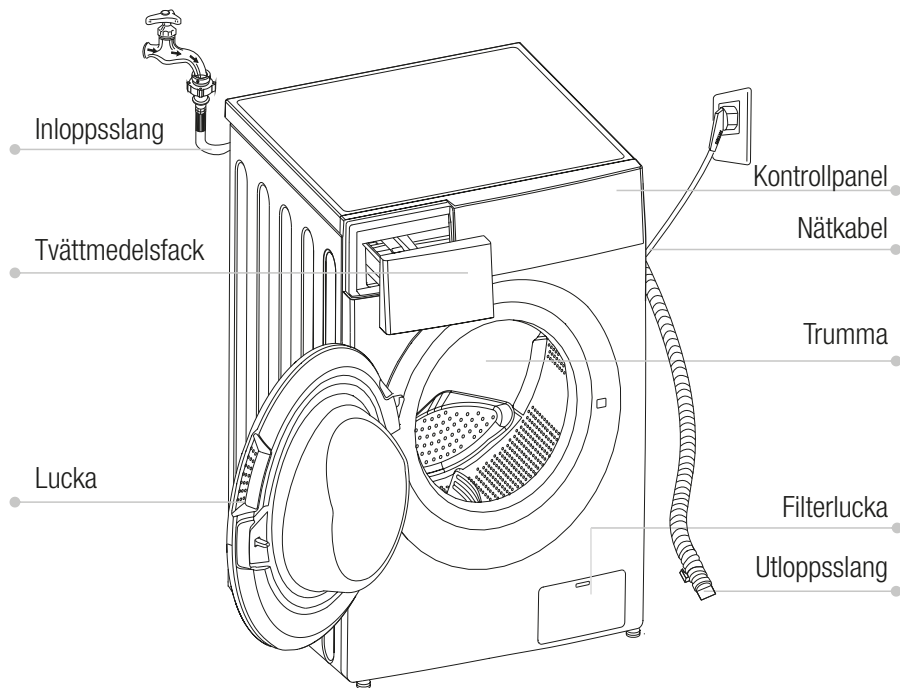

### **OBS!**

Bilden är generell och kan skilja något från din egen modell.

### TILLBEHÖR:

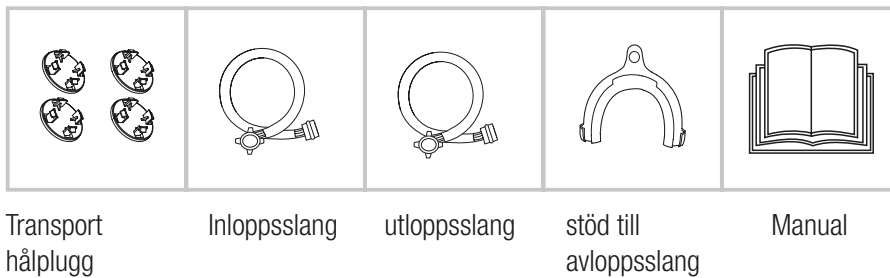

## INSTALLATION

### PLACERING.



Stabilitet är viktig för att undvika att maskinen flyttar sig under användningen. Kontrollera att maskinen inte står på strömsladden.

Innan du installerar maskinen, kontrollera att utrymmet uppfyller följande krav:

- En hård, torr och jämn yta.
- Undvik direkt solljus.
- Tillräcklig ventilation.
- Rumstemperatur över 0°C.
- Inte i närheten av andra värmekällor som tex kol- eller gasspis

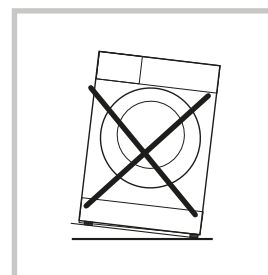
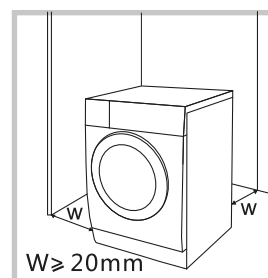

### PACKA UPP TVÄTTMASKINEN:



Maskinens förpackningsmaterial kan vara farligt för barn. Kassera det på rätt sätt och undvik att barn kommer åt det. Följ lokala föreskrifter när du kasserar förpackningsmaterialet. Kasta inte förpackningsmaterialet tillsammans med det vanliga hushållsavfallet. Kvävningrisk! Håll emballaget utom räckhåll för barn.

Packa upp maskinen och kontrollera eventuella transportskador. Försäkra dig även om att alla delar i tillbehörspåsen finns med.

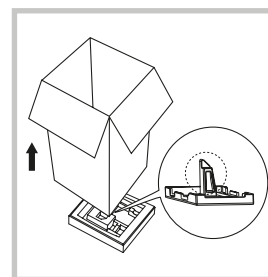

- Ta bort kartongen och frigolitemballaget.
- Lyft tvättmaskinen/torktumblaren och ta bort emballaget undertill. Försäkra dig om att den lilla skumtriangeln också tas bort. Om det behövs, lägg maskinen på sidan för att få bort allt emballage.
- Ta bort tejen som håller fast strömsladden och avloppsslangen.
- Ta fram Inloppsslangen som ligger inuti trumman.

### TA BORT TRANSPORTSÄKRINGAR.



Dessa transportsäkringar behöver du igen om du ska flytta på maskinen, så spara dem på ett säkert ställe.

Gör så här för att ta bort säkringarna:

- Lossa alla bultar med en skruvnyckel och ta därefter bort dem.
- Sätt i pluggarna i hålen.
- Behåll transportsäkringarna för framtida användning.

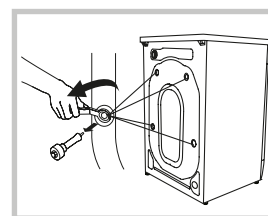

## JUSTERA FÖTTERNA FÖR ATT FÅ MASKINEN ATT STÅ JÄMNT

- När maskinen placeras, kontrollera först att fötterna är ordentligt fastsatta i höljet.
- Efter att maskinen är på plats, skruva ner samtliga fötter tills de har kontakt med golvet.
- Kontrollera att maskinen står i våg. Lägg exempelvis en kula på maskinens ovansida och justera tills kulan ligger stilla. Spänn åt låsmutterna och kontrollera att maskinen står stadigt.

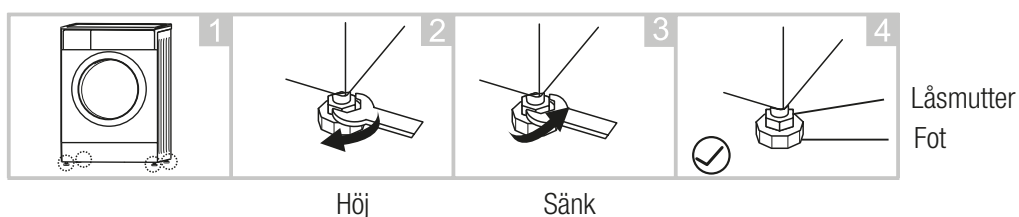

## ANSLUTA INLOPPSSLANGEN

- För att förhindra vattenläckage eller vattenskador, följ noga instruktionerna i detta kapitel.
- Inloppsslangen får inte böjas, tryckas ihop, modifieras eller skadas.
- För modeller med varmvattensventil ska varmvattnet anslutas till denna ventil. Energiförbrukningen minskas då automatiskt för vissa program.

Anslut inloppsslangen som det visas på bilderna. Det finns två sätt att ansluta slangen.

1. Koppling med vanlig kran.



2. Koppling med gängad kran.

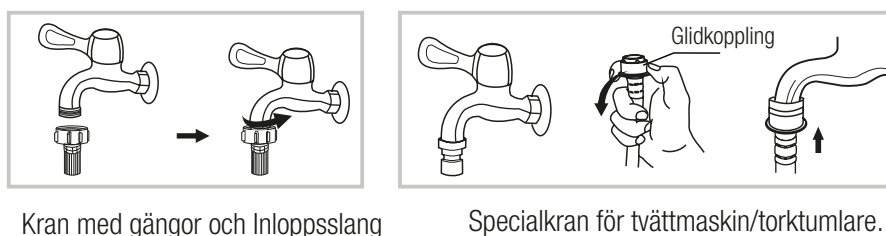

Koppla sedan den andra änden av Inloppsslangen till vattenintagsventilen på baksidan av maskinen och skruva fast den ordentligt.

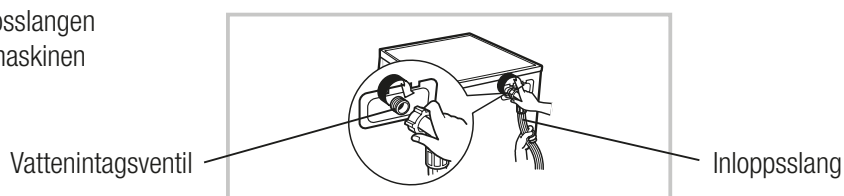

## AVLOPPSSLANGEN



### **VARNING!**

Böj inte tömningsslangen. Placera den ordentligt så att den inte kan lossna och orsaka vattenläckage.

Det finns två sätt att placera tömningsslangen.

1. Led den direkt ner i en golvbrunn.

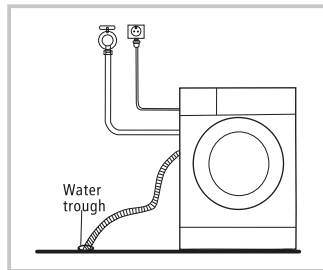

2. Koppla den till avloppet i en vask.

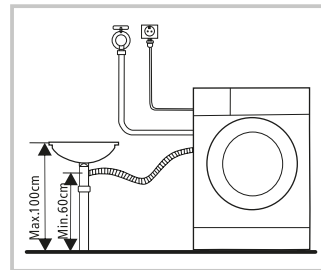

**OBS!** Om maskinen har ett stöd till tömningsslangen, installera det enligt bilderna nedan.

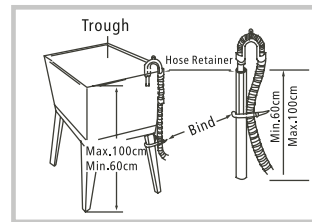
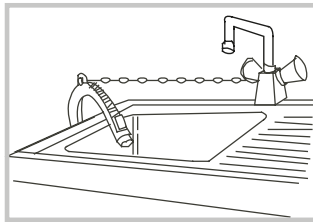

### **VARNING!**

Försäkra dig om att avloppsslangen sitter ordentligt fast, så att den inte lossnar när maskinen är igång. Tryck inte in tömningsslangen i maskinen om den är för lång, det kommer att orsaka störande ljud.



## ANVÄNDNING

### SNABBSTART

#### OBS!

- Kontrollera att maskinen är installerad enligt tidigare instruktioner
- Innan första användning ska ett helt program köras utan någon tvätt. Använd tex en eller två rena och oömma handdukar.

### KALIBRERING

Det rekommenderas att man kalibrerar tvättmaskinen så att den fungerar på bästa sätt.

1. Töm maskinen
2. Sätt i kontakten.
3. Tryck på **I** knappen. Tryck på "delay" och "spin" samtidigt och håll dem inne i 10 sekunder. Då visar "t19" på displayen.
4. Tryck på **II** knappen för att starta maskinen och vänta tills displayen visar \*\*\*\*\*.

### INNAN TVÄTTNING

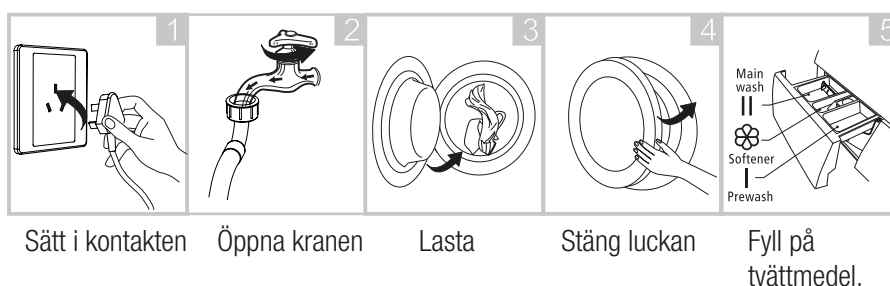

#### OBS!

Kom ihåg att lägga tvättmedel i fack 1 för de program som har förtvätt.

### TVÄTTNING

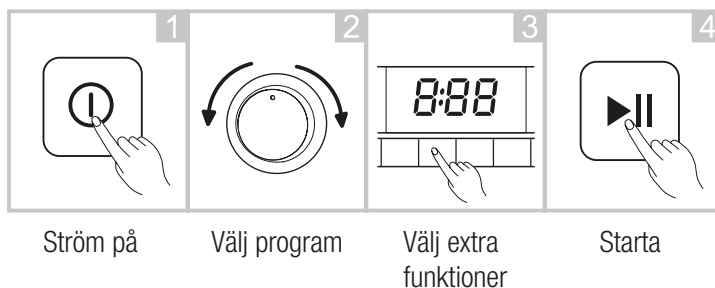

#### OBS!

Om du inte vill ha extra funktioner, hoppa över steg 3.

### EFTER AVSLUTAD TVÄTTNING

Maskiner ger ljud ifrån sig när programmet är slut. Det kan också stå "END" på displayen.

## INNAN DU TVÄTTAR

### FÖRE VARJE TVÄTT

- Maskinens arbetsförhållande bör vara mellan 0-40 ° C. Om den används under 0 ° C kan inloppsventilen och avlopps-systemet skadas. Om maskinen är placerad under 0 ° C måste den tinas upp innan användning för att undvika skador.
- Kontrollera vilket tvättmedel du använder före tvätt. Använd icke skummande eller milt skummande medel som lämpar sig för maskintvätt.

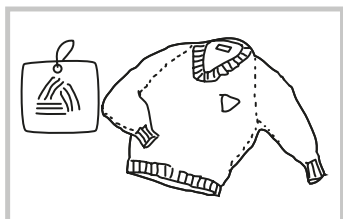

Kontrollera tvättråden

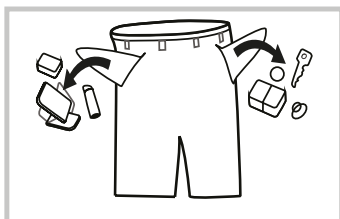

Töm fickor noga

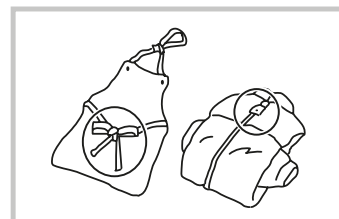

Knyt snören, stäng blytlås och knäpp knappar.

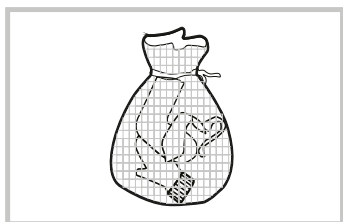

Små plagg läggs med fördel i tvättpåse

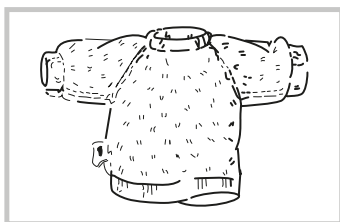

Vänd ömtåliga plagg ut och in

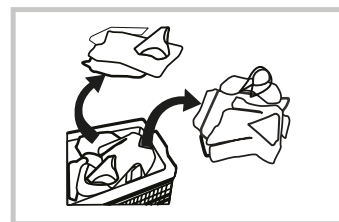

Sortera tvätten efter färg och material.

### **VARNING!**

- Vid tvättning av enstaka plagg kan det lätt bli obalans i trumman vilket kan försvåra centrifugering. Lagg förslagsvis i fler kläder så centrifugering och torkning kan ske smidigt.
- Tvätta inte kläder som varit i kontakt med brännbara vätskor som stark alkohol, bensin eller tändvätska.

## TVÄTTMEDELSFACKET

- I Förtvätt
- II Huvudtvätt
- ☼ Sköljmedel

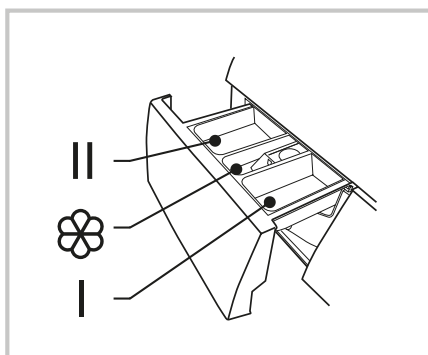

Dra ut tvättmedelsfacket.

### **OBS!**

Tvättmedel behöver bara läggas till i "Fack I" om förtvätt är valt.

Program	I	II	☼	Program	I	II	☼
Bomull	○	●	○	Intensiv		●	○
Syntet	○	●	○	ECO 40-60°C		●	○
Barnkläder	○	●	○	Ömtåligt		●	○
Jeans	○	●	○	UII		●	○
Mix	○	●	○	Sportkläder	○	●	○
20°C		●	○	Snabbtvätt 45		●	○
Skölj & centrifug			○	Snabbtvätt 15			○
Centrifugera							

- Ska användas
- Frivillig

## OBS!

- Om tvätt- eller sköljmedlet är tjockflytande, blanda gärna ut det med lite vatten för att förhindra att tvättmedelsfacket klibbar igen.
- Välj passende tvättmedel för de plagg du ska tvätta och den temperatur du använder. Då får du bäst resultat och sparar energi och vatten.

## KONTROLLPANELEN

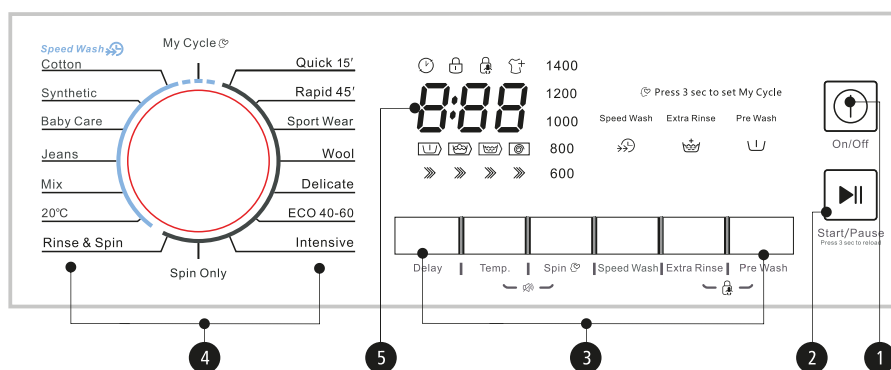

**OBS!** Bilden kanske inte helt överensstämmer med din maskin.

1. Av/på: maskinen sätts på/stängs av
2. Start/paus: startar eller pausar programmet.
3. Tillval: här kan du välja olika funktioner som tillägg till programmen.
4. Program: väljs med funktionsvredet.

Displayen visar inställningarna, beräknad återstående tid, alternativ och statusmeddelanden för tvättmaskinen. Displayen är igång genom hela tvättprogrammet

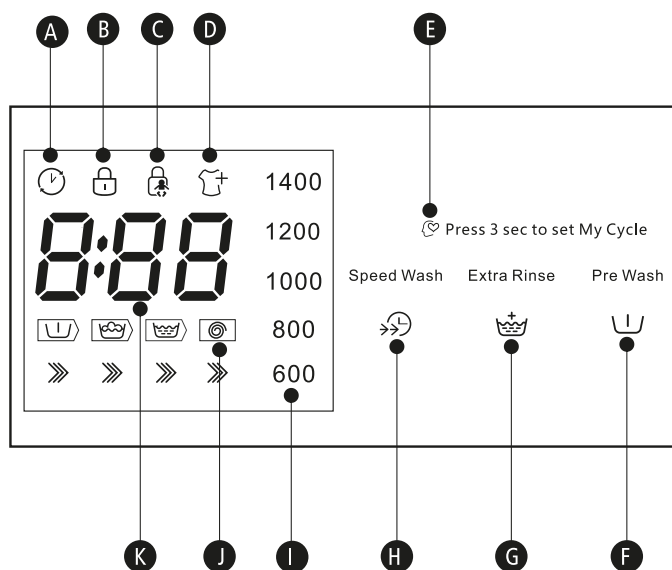

- A. Fördröjning
- B. Dörrlås
- C. Barnlås
- D. Omlastning
- E. Snabbval för det program du använder mest.
- F. Förtvätt
- G. Extra sköljning
- H. Snabbtvätt
- I. Centrifughastighet
- J. Visar var i programmet maskinen är.
- K. Tvätttid                      Fördröjning  
125                                2h  
Felkod                            Slut  
E20                                End

## FÖRDRÖJNING

Aktivera Fördröj-funktionen:

1. Välj ett program
2. Tryck på Fördröj-knappen för att välja antal timmar mellan 0-24.
3. Tryck [Start/Paus] för att starta det fördröjda programmet.



1



2



3

Avbryta Fördröj-funktionen:

Tryck på [Fördröj] tills displayen visar 0H. Detta måste göras innan programmet startas.

Om du redan tryckt på Start, nollställ programmet genom att starta om maskinen med [På/Av]

### **WARNING!**

Om strömmen skulle stängas av när maskinen är i drift, finns ett speciellt minne för det valda programmet och när strömmen startas om, trycker du på [På / Av] -knappen och programmet fortsätter.

## SYMBOLER



### FÖRTVÄTT

Funktionen Förtvätt lägger till en extra tvättfas i början av programmet. Lämpligt för extra smutsig tvätt. Lägg en liten del tvättmedel i facket för förtvätt (I) när funktionen är vald.



### SNABBTVÄTT

Förkortar tvättcykeln och gör programmet snabbare



### EXTRA SKÖLJ

Maskinen kommer skölja tvätten extra mycket.



### MITT PROGRAM

Spara ditt favoritprogram Tryck [spin ] i 3 sekunder för att spara det nuvarande programmet med dess extra funktioner. Standardprogrammet är Bomull



### OMLASTNING

Denna funktionen kan användas när maskinen är i drift. Funktionen kan användas även om det finns vatten i trumman. Beakta vattennivån och dess temperatur innan funktionen används.

Tryck på **[Start/Paus]** i 3 sekunder för att påbörja Omlastning.

Gör sedan följande:

1. Vänta tills trumman slutar rotera.
2. Dörrlåset öppnas, tvätt kan lastas om.
3. Stäng dörren när du är färdig och tryck **[Start/Paus]** för att återuppta.



Tryck på start i 3 sekunder



Lasta om maskinen



Tryck på start igen



## BARNLÅS

Undviker att ett program ändras av misstag.

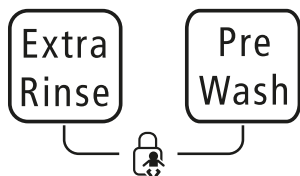

Tryck på extra skölj och förtvätt samtidigt under 3 sekunder till en signal hörs.

### **VARNING!**

Tryck [Funktion] och [Välj] i 3 sekunder för att stänga av Barnlåset.

Barnlåset kommer låsa alla knappar utom [På/Av].



## TYSTA SIGNALEN



Välj program

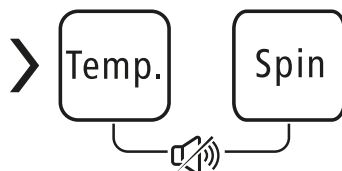

Tryck på temp och centrifug i tre sekunder – nu är signalen avstängd

## ANDRA FUNKTIONER

### TEMP

Tryck på knappen för att ändra temperaturen (Kallt->20->30-> 40->60->90°)

### CENTRIFUG

Tryck på knappen för att ändra centrifugeringshastighet

Program	Hastighet (rpm)		Program	Hastighet (rpm)	
Bomull	1400	1500	Intensiv	800	800
Syntet	1400	1500	ECO 40-60°C	800	800
Barnkläder	1200	1200	Ömtåligt	600	600
Jeans	1000	1000	Ull	600	600
Mix	800	800	Sportkläder	800	800
20°C	1000	1000	Snabbtvätt 45	800	800
Skölj & centrifug	1000	1000	Snabbtvätt 15	800	800
Centrifugera	1000	1000			

- Ska användas
- Frivillig

## PROGRAM, ÖVERSIKT

### Program

Bomull	Slitstarka och värmetåliga textilier av bomull eller linne.
Syntet	Syntetiska textilier som polyester eller nylon. Använd mindre tvättmedel då syntetiska textilier lättare bildar bubblor.
Barnkläder	Ett mildare tvättprogram med extra mycket sköljning. Sköljer bort större mängd tvättmedel för känslig hud.
Jeans	Specialprogram för jeans.
Mix	Program för mixad tvätt med både bomull och syntet.
20°C	Vattentemp 20°C, kallvatten kan också väljas
Skölj & centrifug	Enbart sköljning med en centrifugering, valbar hastighet
Centrifug	Extra centrifugering med valbar hastighet.
Intensiv	Längre tvättid för effektivare tvätt
ECO 40-60	Ett effektivare och energisnålare program speciellt avsett för att tvätta lakan.
Ömtåligt	Försiktigt tvättprogram för ömtåliga textilier
Ylle	Extra skonsamt program för handtvätt av textilier av ylle. Låg rörelse och långa programpauser för att motverka krympning av plaggen.
Sportkläder	För tvätt av träningskläder
Snabb 45	Snabbtvätt, 45 minuter långt
Snabb15	Snabbtvätt, 15 minuter långt

Program	Kapacitet Tvätt/Tork (kg)					Standard temperatur (°C)	Normal tidsåtgång
	7.0	8.0	9.0	10.0	12.0		
						Förinställt	7.0/8.0/9.0/10.0/12.0
Bomull	7.0	8.0	9.0	10.0	12.0	40	3:39
Syntet	3.5	4.0	4.5	5.0	6.0	40	3:39
Barnkläder	7.0	8.0	9.0	10.0	12.0	60	3:39
Jeans	7.0	8.0	9.0	10.0	12.0	30	3:39
Mix	7.0	8.0	9.0	10.0	12.0	40	3:39
20°C	7.0	8.0	9.0	10.0	12.0	20	3:39
Skölj & centrifug	7.0	8.0	9.0	10.0	12.0	-	3:39
Centrifug	7.0	8.0	9.0	10.0	12.0	-	3:39
Intensiv	7.0	8.0	9.0	10.0	12.0	40	3:39
ECO 40-60°C	7.0	8.0	9.0	10.0	12.0	-	3:13/3:32/3:41/3:53/3:56
Ömtåligt	7.0	8.0	9.0	10.0	12.0	30	3:39
Ylle	2.0	2.0	2.0	2.0	2.0	40	3:39
Sportkläder	7.0	8.0	9.0	10.0	12.0	20	3:39
Snabb 45	2.0	2.0	2.0	2.5	2.5	40	3:39
Snabb15	2.0	2.0	2.0	2.5	2.5	Kallt	3:39

## Enligt EU-regler nr 1061/2010:

Energiklass för produkten är A+++

Energiklass, testprogram: Bomull ECO 40/60 °C, högsta centrifugeringshastighet.

Halv last för 8.0 kg-maskin är 4.0 kg. "Bomull Eco 60°C" är standardtvättprogram och "Enbart Tork" är standard torkprogram.

Det är på dessa två program som information i produktblad och energietiketten baseras, och de är lämpade för att tvätta och torka normal nedsmutsad Tvätt. Programmen är också de mest energieffektiva vad gäller energi- och vattenförbrukning för tvätt och torkning av bomullsplagg och tyger.

## Enligt EU-regler nr 2019/2023:

Energiklass för produkten är B.

Energiklass, testprogram: Bomull ECO 40/60 °C.

Halv last för 8.0 kg-maskin är 4.0 kg. "Bomull Eco 60°C" är standardtvättprogram och "Enbart Tork" är standard torkprogram.

## UNDERHÅLL

### RENGÖRING OCH UNDERHÅLL.

#### **VARNING!**

Innan underhåll, se till att maskinen är urkopplad från strömuttaget.

#### TVÄTTA UTSIDAN.

Bra underhåll förlänger maskinens livslängd. Maskinens utsida kan rengöras med en fuktig trasa och ett mildt rengöringsmedel. Vattenspill torkas upp med en ren trasa. Använd inga vassa föremål för att rengöra maskinen.

#### **VARNING!**

Starka kemikalier och lösningsmedel får ej användas på maskinen.

#### RENGÖRA TRUMMAN

Rengör trumman med klorfria rengöringsmedel. Använd inte stålull.

#### **VARNING!**

Ha inte tvätt i trumman under rengöringen.

#### RENGÖRA DÖRRTÄTNINGEN

Torka av glaset och gummitätningen efter varje tvätt. Smuts och ludd som byggs upp kan orsaka skador och läckage. Kontrollera att inga mynt eller knappar fastnat i dörrtätningen. Risk för skada på maskinen.

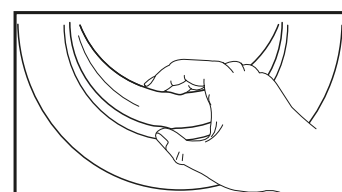
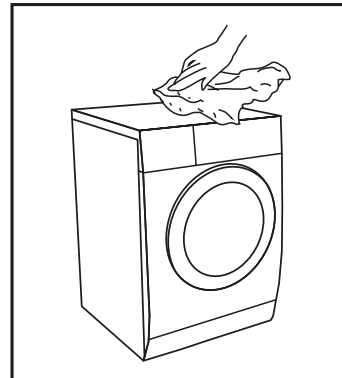



## RENGÖRA INLOPPSFILTRET

### **VARNING!**

Vid dåligt inloppsflöde måste inloppsfiltret rengöras.

#### **Rengör kranens filter:**

1. Stäng kranen.
2. Skruva loss slangen från kranen.
3. Rengör filtret.
4. Återanslut slangen till kranen.

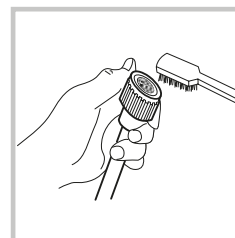
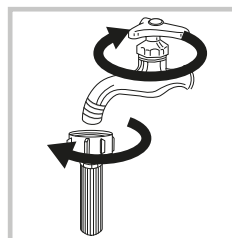

#### **Rengör maskinens filter:**

1. Skruva loss inloppsslangen från maskinens baksida.
2. Plocka bort filtret med en tång.
3. Använd en borste för att rengöra filtret.
4. Återanslut inloppsslangen

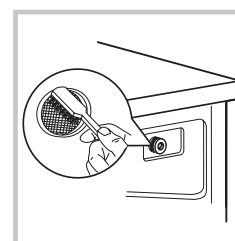
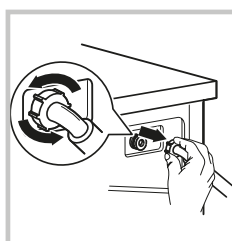

### **OBS!**

Finns ingen borste tillgänglig kan filtret rengöras under kranen. Glöm inte öppna kranen efter rengöringen.

## RENGÖRA TVÄTTMEDELSFACKEN

1. Tryck ned på pilens placering på sköljmedelsfacket.
2. Lyft av det blå locket på sköljmedelsfacket och rengör alla delar
3. Återmontera locket på sköljmedelsfacket och för tillbaka lådan.

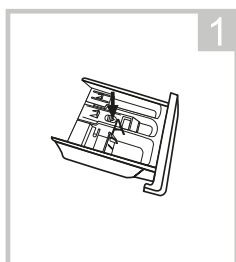

Tryck på punkten pilen pekar på, dra ut lådan

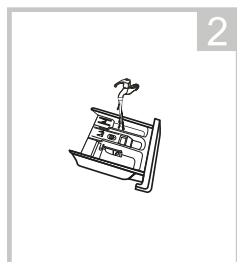

Skölj under rinnande vatten

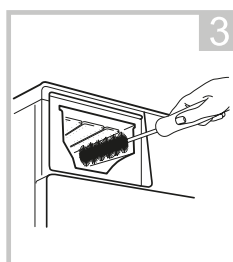

Rengör hålrummet där lådan ska sitta

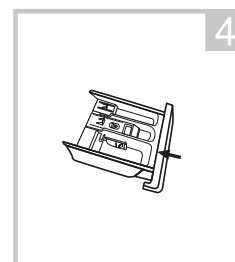

Återmontera tvättmedelslådan.

### **OBS!**

Starka kemikalier och lösningsmedel får ej användas på maskinen.

## RENGÖRA PUMPFILTRET

### **VARNING!**

Varmt vatten kan finnas i pumpen!

Låt maskinen svalna.

Kontrollera att maskinen inte är inkopplad till strömförsörjningen.

Det kan finnas vassa saker som fastnat i filtret, var aktsam.

Detta filter måste rengöras regelbundet för att maskinen ska fungera tillfredsställande.

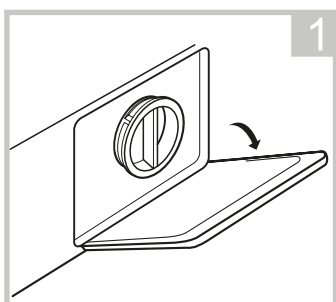

Öppna serviceluckan.

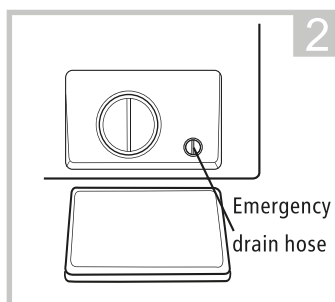

Roter 90° och dra ut dräneringsslangen. Plocka bort slangens kork.

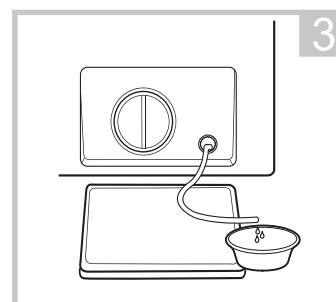

När vattnet tömts, återmontera slangen.

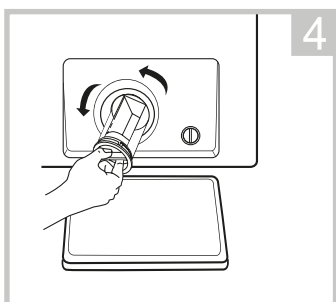

Skruva moturs för att få ut filtret.

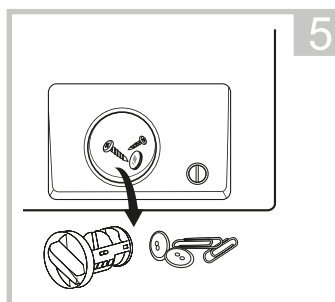

Avlägsna främmande föremål.

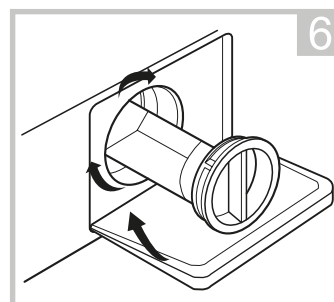

Återmontera och stäng luckan, kontrollera så den inte läcker.

### **OBS!**

- Se till att återmontering sker försiktigt och med lagom kraft. Kontrollera filtret för läckage vid första efterföljande tvätt.
- Vissa modeller saknar dräneringsslangen på bild 2 och 3, då kan dessa steg hoppas över. Skruva enbart ut filtret och försök fånga upp det vatten som rinner ut.
- När maskinen är i drift kan det finnas mycket varmt vatten i pumpen. Skruva aldrig ut filtret under en pågående tvättcykel, vänta alltid tills programmet är färdigt och maskinen har tömt sig själv och hunnit svalna.
- När filtret återmonteras, använd lagom kraft och se till att gängorna låser som de ska.

## FELSÖKNING OCH AVHJÄLPNING

Om maskinen inte fungerar som den ska, använd nedan tabell för att felsöka och om möjligt åtgärda felet. Om problemet kvarstår, kontakta Osby Vitvaror.

BESKRIVNING	ORSAK	LÖSNING
Det valda programmet startar inte avstängd	Dörren är inte riktigt stängd, barnlås aktiverat eller maskin	Stäng dörren helt, kontrollera om kläder eller smuts har fastnat i låset, korrigerade inställningar och strömtillförsel
Dörren kan inte öppnas	Dörrlåset är aktiverat	Stäng av strömmen och starta om maskinen
Vattenläckage vid maskin, slangar	Främre filter ej korrekt Slangar ej korrekt monterade.	Kontrollera filter, inloppsslangens fästningar samt avloppsslangens montering
Rester av tvättmedel i tvättmedelsfacken,	Ej upplöst tvättmedel har klumpat sig i tvättmedelsfacket	Rengör tvättmedelsfacken, korrigerade dosering
Maskinen startar inte/ display lyser inte	Strömförsörjning	Kontrollera om det finns ström i uttaget till maskinen. Starta om strömmen/maskinen
Onormala ljud vid Tvätt och tömning		Kontrollera att transportsåkringarna tagits bort. Kontrollera att maskinen står på jämnt och stabilt underlag.
<b>FELKODER</b>		
<b>E30</b>	Dörren är inte ordentligt stängd	Stäng luckan och starta om maskinen. Kontrollera att inga plagg sitter i kläm.
<b>E10</b>	Problem med tillförsel eller insprutning av vatten vid tvätt	Vattentrycket är för lågt eller saknas. Kontrollera att kranen är helt öppen och har tillräckligt tryck. Kontrollera inloppsslangens filter. Undersök om inloppsslangen är böjd eller skadad.
<b>E21</b>	Problem med tömning av vatten/ För lång dräneringstid	Kontrollera maskinens främre filter. Kontrollera avloppsslangen efter skador, stopp, veck eller snäva böjningar. Kontrollera efter stopp i avloppet. Kontrollera att avloppsslangen sitter lägre än 100 cm från golvet.
<b>E12</b>	Överflöde av vatten/ för mycket skumbildning vid tvätt	Kontrollera skumbildning, se tips vid skumbildning i felsökningstipsen. Starta om maskinen
<b>EXX</b>	Övriga felkoder	Starta om maskinen, kontrollera om felet kan härledas till något av ovan vanliga problem och prova rekommenderad avhjälpning.

### OBS!

Efter utförd kontroll enligt ovan, starta om maskinen. Om problem kvarstår, kontakta service.

## TEKNISKA SPECIFIKATIONER

Strömförsörjning	220-240V~,50Hz
Max strömstyrka	10A
Vattentryck	0.05MPa - 1MPa

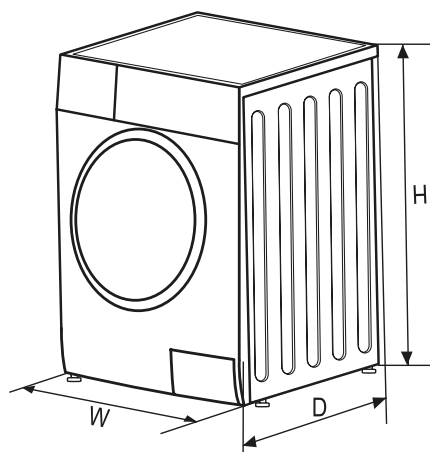

Modell	Kapacitet	Mått mm	Vikt	Effekt
MFC80-S1401B/C14E-EU(NB)	8 kg	B 595 D565 H 850	680kg	2000W

## PRODUKTSPECIFIKATIONER

Modell nr	MFC80-S1401B/C14E-EU(NB)
Kapacitet i kg tvätt	8 kg
Energiklass *1	A+++
Energiförbrukning 175 kWh per år *2, baserat på 220 normaltvättar med full/halv last i 40-60°C. Faktisk energiförbrukning beror på hur maskinen används.	
Energiförbrukning Intensivprogram 60°C full last	0,82kWh
Energiförbrukning Intensivprogram 60°C halv last	0,75kWh
Energiförbrukning Intensivprogram 40°C halv last	0,75kWh
Energiförbrukning i off läge	0,50W
Energiförbrukning i påslaget läge	1,0 W
Energiförbrukning i fördröjningsläge	4 W
Vattenförbrukning 11000 liter per år *3baserat på 220 normaltvättar med full/halv last i 40-60°C. Faktisk vattenförbrukning beror på hur maskinen används	
Centrifug/torkeffektivitetsklass *4	B
Max centrifugvarvtal	1400 varv
Kvarvarande fuktighet vid hel/halv/kvarts last	53%
Produktspecifikationerna baseras på "Intensiv 60°C" och "Intensiv 40°C" eftersom de är de bästa programmen för normalt smutsad tvätt när det gäller energi- och vattenförbrukning. Välj lämpligt tvättmedel för de olika temperaturerna för att få bästa möjliga tvättning med mindre vatten- och energiförbrukning.	
Programtid Intensiv 60°C full last	280 minuter
Programtid Intensiv 60°C halv last	270 minuter
Programtid Intensiv 40°C halv last	270 minuter
Ljudnivå under tvättning	57dB
Ljudnivå under centrifugering	79 dB
Typ	fristående, frontmatad

### OBS!

Programinställningar för test är i enlighet med EU standard EN 60456 för tvätt.

Programinställningar för test är i enlighet med EU standard EN 50229 för tvätt och torkning.

Maximal centrifugeringshastighet används vid testerna.

Det faktiska resultatet beror på hur maskinen används och kan avvika från parametrarna i ovan tabell.

Testet med "standardprogram, full last (Tork)" är ett tvådelat test, energi- och vattenförbrukning samt programtid är resultatet av summan av båda tester.

Maskinen är utrustad med en energibesparingsfunktion som automatiskt stänger av maskinen från sitt stand-by-läge inom 10 minuter efter avslutat program.

Ljudnivåerna för tvätt/centrifugering gäller för standardprogram med full last.

## Kommentarer

- \*1. Energiklassningen går från A (högst till D (lägsta)
- \*2. Energiförbrukning per år är baserad på 220 normaltvättar med full/halv last i 40-60°C.  
Faktisk energiförbrukning beror på hur maskinen används
- \*3. Vattenförbrukningen per år är baserat på 220 normaltvättar med full/halv last i 40-60°C.  
Faktisk vattenförbrukning beror på hur maskinen används.
- \*4. Centrifug/torkningsklassningen går från G (minst effektivt) till A (mest effektivt).

**OSBY**  
Vitvaror – helt enkelt

[www.osbyvitvaror.se](http://www.osbyvitvaror.se)

**OSBY VITVAROR AB**  
info@osbyvitvaror.se | Tel 042 29 95 60  
Makadamgatan 5 | SE-254 64 HELSINGBORG  
OSBY Vitvaror AB | Makadamgatan 5 | 254 64 Helsingborg