



BRUKSANVISNING

Art.nr
3203

Tvättmaskin
TM147V3

OSBY
Vitvaror – helt enkelt

BRUKSANVISNING

Läs igenom alla instruktioner för installation innan användning. Följ instruktionerna noga. Spara bruksanvisningen för framtida användning. Om maskinen säljs/överläts, bifoga denna bruksanvisning till den nya ägaren.

INNEHÅLL

SÄKERHETSANVISNINGAR

Säkerhetsanvisningar	3
----------------------------	---

INSTALLATION

Produktöversikt	7
Installation	8

ANVÄNDA TVÄTTMASKINEN

Snabbstart	11
Inför varje tvättning	12
Tvättmedelsfacket	13
Kontrollpanelen	15
Program	16
Programöversikt	19

UNDERHÅLL

Rengöring och skötsel	21
Problemlösning	23
Tekniska specifikationer	24
Produktblad	25

SÄKERHETSANVISNINGAR

Läs igenom följande säkerhetsinstruktioner noga och följ dem för att minimera risken för brand, explosion, elstötar och för att förebygga skada på ägodelar eller personskada. Läs och spara bruksanvisningen då tillverkaren inte ansvarar för skador orsakade av försummelse.



VARNING!

Denna symbol och text indikerar på en möjlig situation som kan orsaka allvarliga skador eller dödsfall.



FARA!

Denna symbol och text indikerar på en möjlig situation som kan orsaka mindre personskador eller skada på ägodelar eller miljön.



OBS!

Denna symbol och text indikerar på en möjlig situation som kan orsaka mindre personskador.



VARNING! FARA FÖR ELSTÖTAR!

- Om strömsladden är skadad måste den bytas ut av tillverkaren, återförsäljaren eller annan behörig person för att undvika fara.
- Om tvättmaskinen är skadad eller trasig måste den lagas av behörig person innan användning. **Risk för elstötar!**
- Denna produkt kan användas av barn från 8 år och uppåt med nedsatt fysisk, sensorisk eller mental förmåga eller brist på erfarenhet och vana, om de övervakas eller får instruktioner om hur de på ett säkert sätt använder produkten.
- Barn får inte leka med produkten.
- Barn under 3 år ska hållas under uppsikt i närheten av tvättmaskinen.
- Djur och barn kan klättra in i maskinen. Kontrollera maskinen före varje användning.
- Klättra inte på eller sitt uppe på maskinen.

PLACERING OCH OMGIVNING

- Tvättmedel och andra tillbehör ska förvaras på en säker plats utom räckhåll för barn.
- Placera inte maskinen på ett golv med matta. Mattan kan täcka öppningar på maskinen och då orsaka skada.
- Placera inte maskinen nära värmekälla eller i direkt solljus för att undvika att plast- och gummidelar torkar ut.
- Maskinen får inte placeras i fuktiga rum eller rum med explosiva gaser. Om maskinen påverkas av vattenläcka eller blir nedstänkt med vatten, låt den torka.
- Maskinen får inte installeras bakom en låst dörr, en skjutdörr eller en dörr med gångjärnen på motsatta sidan av maskinens gångjärn.
- Placera inte maskinen i ett rum med temperatur under 5°C, det kan skada maskinen. Om detta inte går att undvika, var noga med att tömma maskinen helt på vatten efter varje tvätt. (se kapitlet Underhåll)
- Använd aldrig brandfarliga sprayer eller vätskor i närheten av tvättmaskinen.

INSTALLATION

- Tag bort allt förpackningsmaterial och transportsäkringar innan användning, annars kan maskinen skadas.
- Denna maskin har bra en inloppslang och kan bara anslutas till kallvattenkranen.
- Se till att strömkontakten är lättillgänglig även efter installationen.
- Före första tvätten bör maskinen köras genom ett fullt program utan kläder i.
- Maskinen ska kalibreras före första användningen.
- Placera inte tunga saker ovanpå tvättmaskinen.
- Använd de medföljande nya slangarna till maskinen och kasta eventuella gamla slangar.
- Max vattentryck är 1 MPa. Minimum vattentryck är 0,05 MPa.

ELANSLUTNING

- Försäkra dig om att strömladden löper fritt och inte kläms under maskinen för att undvika skador.
- Koppla maskinen till ett jordat vägguttag som är tillräckligt säkrat (se Tekniska specifikationer). Jordning och anslutning bör göras av behörig elektriker.
- Vatten- och elanslutning måste göras av behörig fackman enligt tillverkarens instruktioner och följa lokala säkerhetsföreskrifter.



VARNING!

- Använd inte flera väggkontakter eller förlängningssladdar.
- Maskinen bör inte vara ansluten till ett vägguttag med timer eller till ett som regelbundet stängs av/slås på.
- Dra inte ur kontakten ur vägguttaget om det finns brandfarliga gaser i rummet.
- Dra aldrig ur kontakten med våta händer.
- Ta alltid i kontakten när du ska dra ut nätsladden, inte bara i sladden.
- Dra alltid ur nätsladden när maskinen inte används.

VATTENANSLUTNING

- Kontrollera att alla vattenanslutningar, kranar och avloppsslangen är ordentligt fastsatta och inte läcker. Använd inte maskinen om det förekommer skador eller läckage på slangar och kranar.
- Tvättmaskinens glaslucka kan bli mycket varm under användning. Håll barn och djur borta från maskinen under användning.
- Vatteninlopps- och -utloppsslangarna måste vara ordentligt installerade för att undvika läckage.
- Ta inte ut dräneringspumpens filter medan det finns vatten i maskinen. Stora mängder vatten kan då rinna ut och vattnet kan vara mycket varmt.
- Kontrollera att alla slangar och kopplingar är ordentligt fastskruvade och inte läcker. Använd inte maskinen om det förekommer skador eller läckage på slangar och kranar.
- Tvättmaskinens glaslucka kan bli mycket varm under användning. Håll barn och djur borta från maskinen under användning.
- Vatteninlopps- och -utloppsslangarna måste vara ordentligt installerade för att undvika läckage.
- Ta inte ut dräneringspumpens filter medan det finns vatten i maskinen. Stora mängder vatten kan då rinna ut och vattnet kan vara mycket varmt.

ANVÄNDNING OCH UNDERHÅLL

- Använd aldrig brandfarliga, explosiva eller giftiga lösningsmedel. Använd tex aldrig bensin eller alkohol som tvättmedel. Använd endast tvättmedel anpassade för maskintvätt.
- Försäkra dig om att alla fickor är tömda innan tvätt. Skarpa föremål som tex mynt, smycken, spikar, skruvar, stenar kan skada maskinen allvarligt.
- Ta ur tändstickor och tändare ur fickorna innan tvätt.
- Skölj noga plagg som tidigare tvättats för hand.
- Torka inte kläder som är oljeindränkta eller innehåller rester av industrikemikalier. Dessa kan självantända i värmen från torktummlaren. Om det inte går att undvika att placera textilier som är kontaminerade av ovan nämnda kemikalier, ska de först tvättas i varmt vatten med extra tvättmedel och extra sköljning – detta minskar, men undanröjer inte, risken.
- Plagg med skumgummi (latex skum), duschmössor, vattentäta plagg, plagg med gummidetaljer och kuddar med skumgummi får inte torkas i maskinen.
- Tvättmedel och sköljmedel ska användas och doseras enligt instruktioner på förpackningarna.
- Använd aldrig våld för att öppna maskinens lucka. Luckan låses upp kort efter avslutat program.
- Använd aldrig onödig kraft för att stänga luckan. Är den svår att stänga, kontrollera att tvätten är ordentligt inlagd i maskinen och att inget sitter i kläm i luckan.
- Dra alltid ur väggkontakten och stäng vattenkranen innan rengöring efter varje användning.
- Håll aldrig vatten över maskinen vid rengöring. Risk för elstötar!
- Reparationer ska alltid utföras av behörig fackman. Tillverkaren ansvarar inte för skador som orsakats av obehörig person.

FLYTT/TRANSPORT AV MASKINEN.

INNAN FLYTT:

- Sätt tillbaka alla transportsäkringar av en fackman.
- Töm ut allt vatten ur maskinen och slangarna.
- Maskinen är tung. Var försiktig vid flytt och transport. Lyft aldrig maskinen genom att hålla i luckan eller andra utstickande delar.

ANVÄNDNING

Denna maskin är avsedd för användning i hemmiljö och för kläder och hushållstvätt som är lämpade för maskintvätt. Maskinen ska endast användas inomhus och är inte avsedd för inbyggnad. Använd endast maskinen under dessa förhållanden. Maskinen är inte avsedd för affärsverksamhet. Tillverkaren är inte ansvarig för annan användning som orsakar skador på maskin eller person.

Denna maskin är avsedd att användas i ett hushåll och liknande ställen som tex:

- Personalutrymme i butik eller kontor.
- Jordbruksfastighet.
- Av kunder på hotell, motell, bed & breakfast och liknande verksamheter.
- Gemensamma utrymmen i hyreshus eller tvättinrättningar.

EMBALLAGE/GAMLA VITVAROR



Denna symbol indikerar att denna produkt inte kan kastas bland hushållsavfall inom EU. För att förhindra skador på miljö eller hälsa, återvinn den ansvarsfullt. För återvinning av din kasserade maskin, vänd dig till en återvinningscentral eller butiken du köpte maskinen av.

INSTALLATION

PRODUKTÖVERSIKT

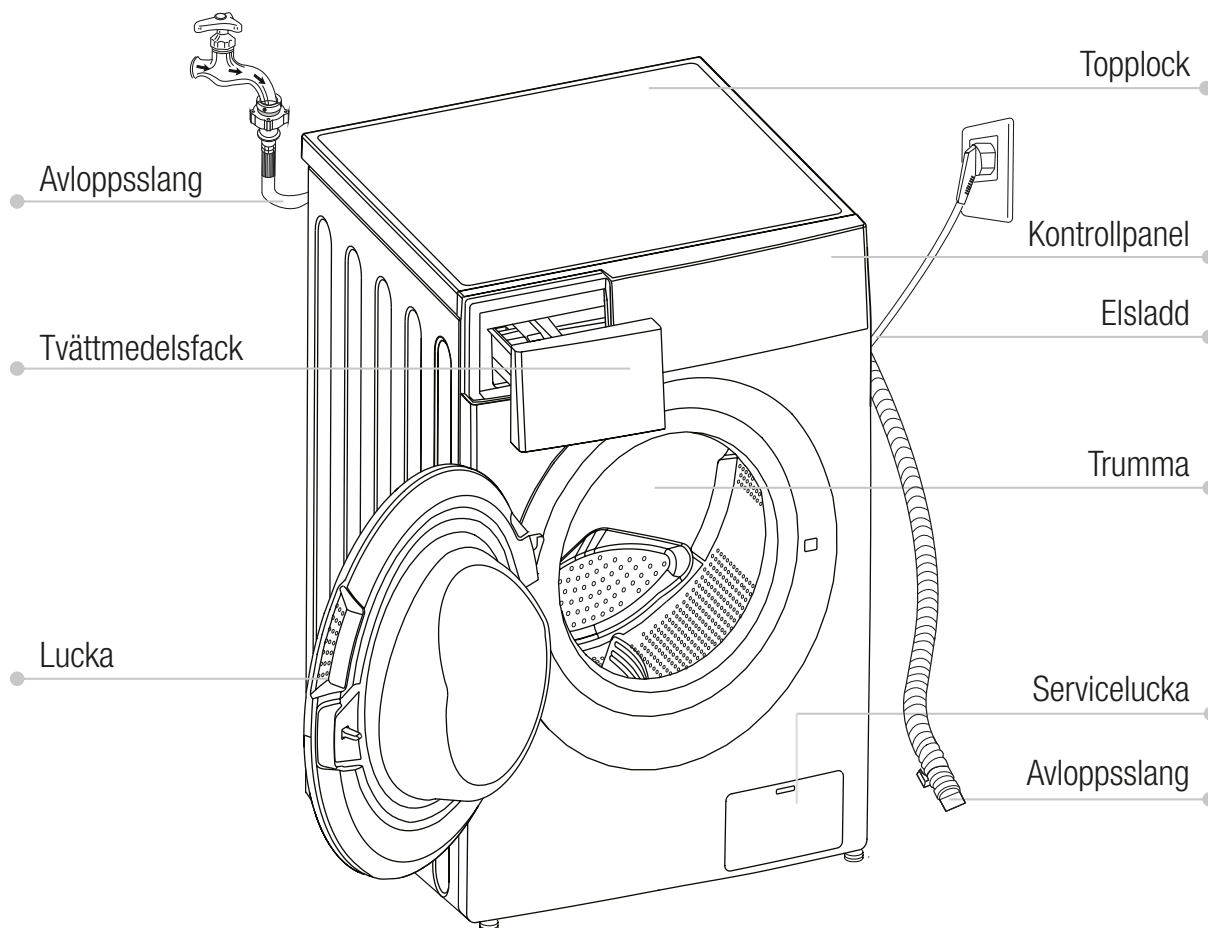

OBS!

Bilden är ett exempel, din produkt kan se något annorlunda ut.

TILLBEHÖR:

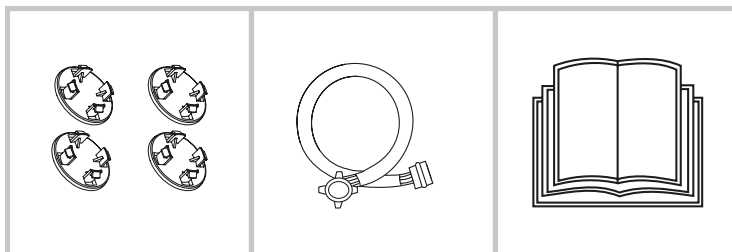

4 x skruvskydd

Tilloppsslang kallvatten

Instruktionsmanual

INSTALLATION

PLACERING.



VARNING!

- Det är viktigt att maskinen står stabilt så att den inte förflyttar sig under gång.
- Försäkra dig om att strömsladden inte kläms fast under maskinen.
- Se till att maskinen inte står närmare väggen än måtten på skissen anger.

Innan du installerar maskinen, kontrollera att placeringen uppfyller följande:

- Stabil, torr och jämn yta
- Placeras inte i direkt solljus
- Tillräcklig ventilation
- Rummets temperatur är över 0°C
- Placera inte nära värmekälla.

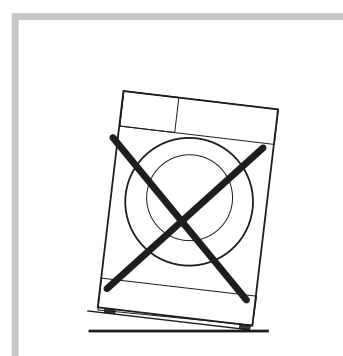
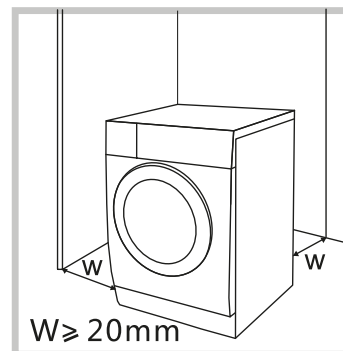

PACKA UPP MASKINEN



VARNING!

- Förpackningsmaterial kan vara farligt för barn.
- Kvävningsrisk! Förvara emballaget utom räckhåll för barn.

- 1** Ta bort kartong och skumgummiemballaget.
- 2** Lyft upp maskinen och ta bort emballaget undertill.
Se till att alla små trekantiga skumgummibitar tas bort.
För att säkert få bort allt kan maskinen försiktigt läggas på sidan så att allt kan plockas bort.
- 3** Ta bort tejen som håller fast nätsladden och avloppsslangen.
- 4** Ta ut tillloppsslangen ut trumman.

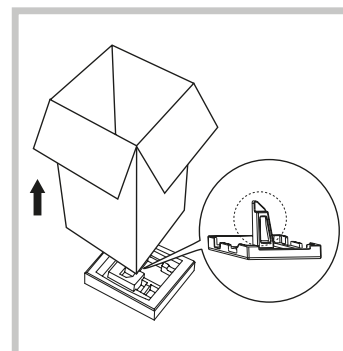

TA BORT TRANSPORTSÄKRINGAR.



VARNING!

Du måste ta bort transportsäkringarna innan användning.



1 Lossa de fyra transportsäkringarna med en skiftnyckel.

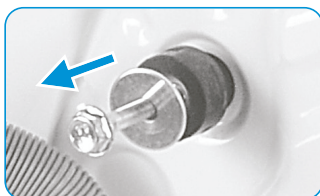

2 Ta loss säkringarna inklusive gummidelarna och behåll dem för framtida bruk.

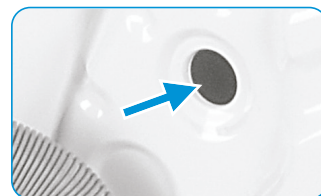

3 Täck hålen med skruvskydd.

STABILISERA MASKINEN



VARNING!

De fyra justerbara fötterna ska skruvas in helt mot maskinens botten innan man börjar justera.

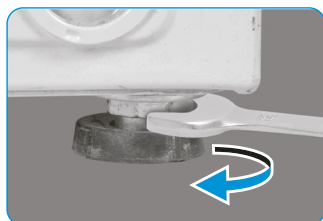

- 1** Lossa låsmuttern
- 2** Skruva på foten tills den når golvet.
- 3** Justera alla fötterna på samma sätt och dra sedan åt låsmuttern igen. Försäkra dig om att maskinen står i våg och stabilt.

KOPPLA IN TILLOPPSSLANGEN



VARNING!

För att undvika vattenläckage, följ noga nedan instruktion. Se till att tilloppsslangen inte böjs, trycks ihop eller skadas.



Koppla inloppsslangen till maskinen och till en kallvattenkran enligt bilderna.



OBS!

Skruva med handkraft, inte med verktyg. Kontrollera att båda anslutningarna sitter fast ordentligt.

AVLOPPSSLANG



VARNING!

- Avloppsslangen får inte böjas eller förlängas.
- Placera avloppsslangen noga enligt bilderna för att förhindra vattenläckage.

Det finns två sätt att placera tömningsslangen.

1 Koppla den direkt till en golvbrunn

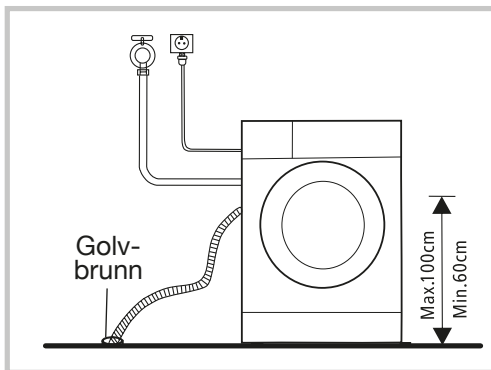

2 Koppla den till avloppsröret på en vask.

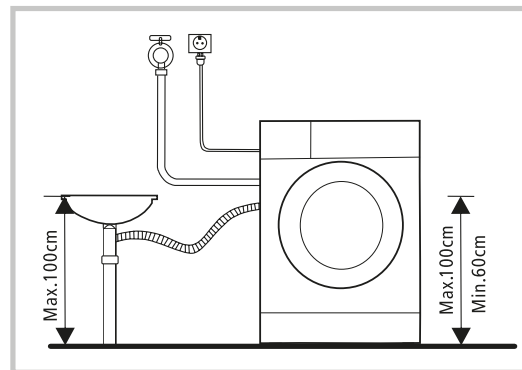

ANVÄNDA TVÄTTMASKINEN

SNABBSTART



Fara!

- Före första tvätt, försäkra dig om att tvättmaskinen är korrekt och säkert installerad.
- Din tvättmaskin testades/kontrollerades noga innan den lämnade fabriken. För att ta bort eventuellt restvatten eller dofter, rekommenderas att du rengör maskinen innan första användning. För att göra detta, starta ett 90°C bomullsprogram och kör det utan tvätt eller tvättmedel i maskinen

KALIBRERING

Det är rekommenderat att kalibrera maskinen för att den ska fungera på bästa sätt. Maskinen väger mängden tvätt som lastats in. Denna funktion minimerar energi- och vattenanvändning vilket sparar dig tid och pengar. Det är därför rekommenderat att kalibrera maskinen för bästa effekt.

1. Ta ur alla lösa tillbehör ur trumman och stäng luckan.
2. Koppla in elsladden i vägguttaget.
3. Starta tvättmaskinen och tryck samtidigt på **"Fördrj"** och **"Centrifug"** i 10 sekunder till **"t19"** visas i displayen.
4. Tryck på **▶||** för att starta maskinen och vänta sedan tills **"****"** visas i displayen.

1. INNAN TVÄTT

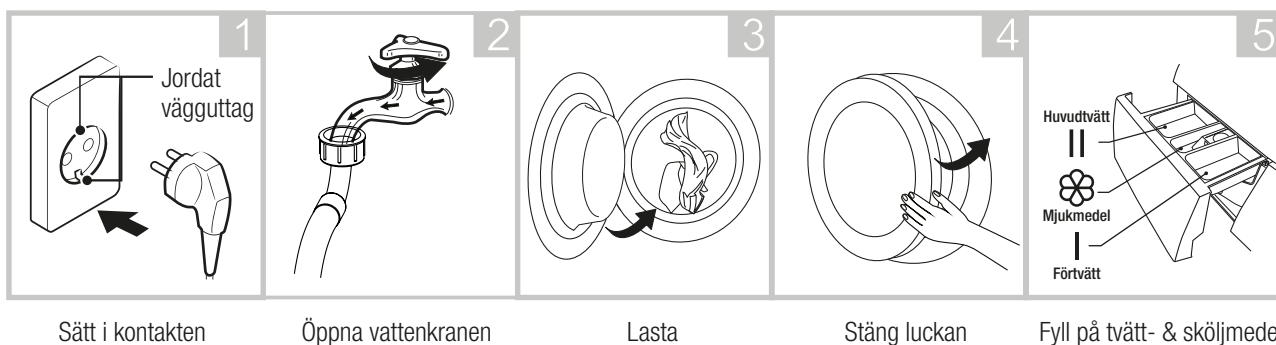

OBS!

- Tvättmedel behöver läggas även i fack 1 om förtvätt är valt.

2. TVÄTTNING

1



Starta maskinen

2

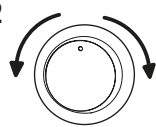

Välj program

3

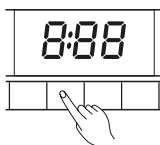

Välj tillägg eller behåll
standardinställning

4



Tryck på start/paus för
att starta programmet.



OBS! Om man väljer ett standardprogram, kan steg 2 hoppas över.

3. EFTER TVÄTTNING

Ett ljud hörs och "End" visas i displayen.

INNAN TVÄTTNING

- Temperaturen omkring maskinen bör vara mellan 5-40°C. Om temperaturen understigen 0°C kan slangar och avloppssystemet skadas. Om maskinen installeras i frysgader bör den flyttas till normal temperatur så att inlopps- och avloppslangar töar innan användning.
- Kontrollera tvättråd i plaggen och användning/dosering av tvätt/sköljmedel innan tvätt. Använd tvättmedel som är avsett för maskintvätt.

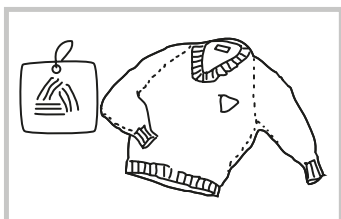

Kontrollera tvättråd.

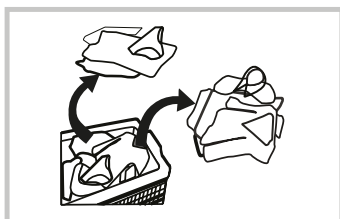

Sortera tvätten efter färg
och typ av textil.

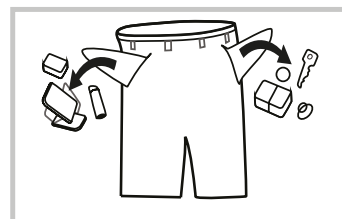

Töm alla fickor.

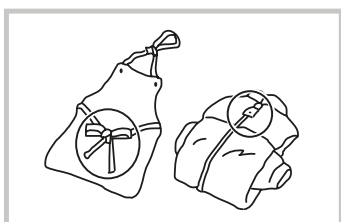

Knyt skärp/bälten och knäpp
knappar och dragkedjor.

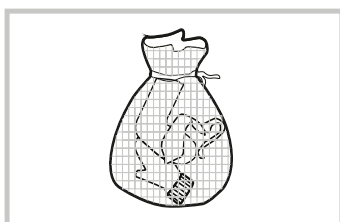

Lägg små plagg i en tvättpåse.

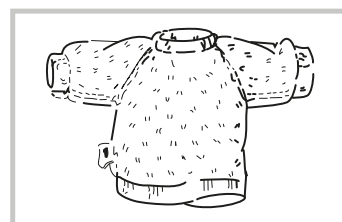

Vänd plagg som lätt noppar sig
eller med tex päls på ut och in.



VARNING!

- Tvätta inte plagg indränkta, tvättade eller fläckade med brandfarliga ämnen som tex vax, olja, färg, bensin, alkohol, fotogen eller andra brandfarliga vätskor.
- Att tvätta ett enstaka plagg i maskinen kan skapa obalans under centrifugeringen. Därför rekommenderas att man alltid tvättar några fler plagg samtidigt.

TVÄTTMEDELSFACKET

- I Tvättmedel för förtvätt
- II Tvättmedel för huvudtvätt
- ☼ Sköljmedel
- ☐ Knapp för att kunna dra ut facket

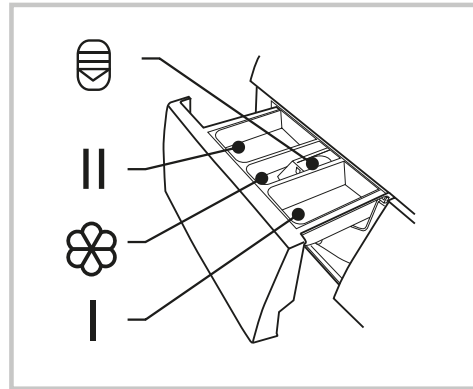

VARNING!

- Tvättmedel ska endast hällas i fack 1 om förtvätt är valt.

	I	II	☼		I	II	☼
Bomull	○	●	○	Intensiv		●	○
	○	●	○			●	○
Barnkläder	○	●	○	Skontvätt		●	○
	○	●	○			●	○
Mix	○	●	○	Sportkläder	○	●	○
		●	○			●	○
Sköljning & centrifugering			○	Snabbtvätt 15°		●	○

- Nödvändig
- Valfri

TVÄTTMEDELSREKOMMENDATIONER

Rekommenderat tvättmedel	Program	Tvätttemperatur	Typ av tvätt
Vitvättmedel	Bomull, ECO 40-60 Mix, Jeans, Intensiv	20/30/40/60°C	Vitvätt bomull/Linne
Kulörvtvättmedel utan blekmedel	Bomull, ECO 40-60 Mix, Jeans, Intensiv	Kallt/20/30/40°	Kulörvtvätt av bomull/lin
Kulör/milt tvättmedel utan blekmedel	Syntet	Kallt/20/30/40°	Kulörvtvätt av syntetmaterial Strykfri tvätt
Milt tvättmedel	Syntet	20/30°	Ömtåliga plagg, silke, viskos
Ulltvättmedel	Ylle	20/30°	Ullplagg



OBS!

- Tjockflytande tvättmedel kan spädas utmed lite vatten innan det hålls i tvättmedelsfacket, för att undvika att det blir stopp som kan orsaka att vattnet rinner över
- Använd lämpligt tvättmedel för att få bästa tvättresultat och minsta möjliga energiförbrukning.
- För bästa tvättresultat, dosera tvättmedlet noga.
- Använd mindre mängd tvättmedel om maskinen inte är full.
- Justera tvättmedelsmängden efter hårdheten på vattnet. Mjukt vatten kräver mindre tvättmedel.
- Dosera efter hur smutsig din tvätt är. Mindre smutsad tvätt kräver mindre tvättmedel.
- Koncentrerat tvättmedel kräver extra noggrann dosering.

Följande tyder på att för mycket tvättmedel har använts:

- Mycket skum bildas under tvätt
- Dåligt tvätt- och sköljresultat

Följande tyder på att för lite tvättmedel har använts:

- Tvätten blir gråaktig
- Kalkavlagring i trumman, värmeelementet och/eller tvätten.

KONTROLLPANELEN

Modell: MFC70-S1401B(C14E-EU(NB))

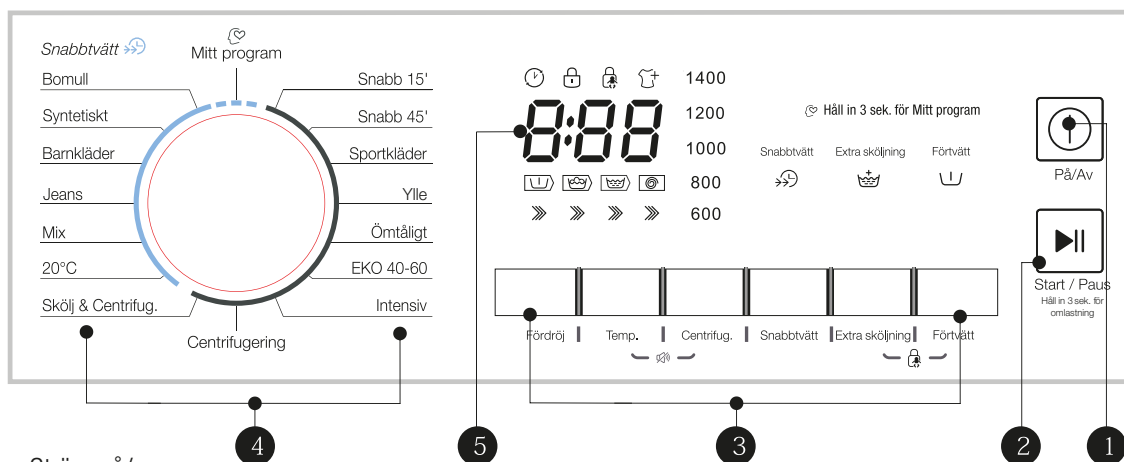

1. Ström på/av
2. Start/paus. Tryck för att starta eller pausa ett tvättprogram.
3. Alternativ. Här kan du välja extra funktioner som tänds när du gjort dina val.
4. Program. Välj efter typ av tvätt.
5. Display. Här visar valda inställningar, kvarvarande tid, valda alternativ och statusmeddelanden. Displayen är tänd under hela programmet.

OBS! Tabellen är ett exempel, vänligen titta på din egen maskin.

DISPLAY

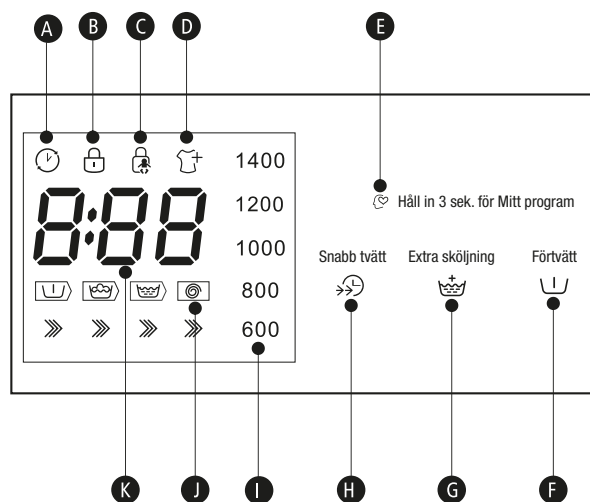

- A Fördröj
- B Lås lucka
- C Barnlås
- D Omlastning
- E Mitt program
- F Förtvätt
- G Extra sköljning
- H Snabbtvätt
- I Centrifughastighet
- J Visar var i programmet maskinen är
- K Kvarvarande tid/inställd tid

PROGRAM

MFC70-S1401B(C14E-EU(NB))

Program	Kapacitet i kg	Tid för program i timmar och minuter	Energiförbrukning i kWh/tvätt	Vattenåtgång i liter/tvätt	Högsta temperatur i °C	Kvarvarande fukt i %/centrifugeringshastighet i rpm
20°C	3.5	1:01	0.100	45	20	65%/1000
Bomull	7.0	3:44	1.392	65	60	56%/1400
Intensiv	7.0	3:48	1.000	68	40	70%/800
Mix	7.0	1:20	0.710	60	40	70%/800
Snabbtvätt 15	2.0	0:15	0.030	40	Cold	75%/800
ECO 40-60	7.0	3:28	0.755	54	36	53%/1400
	3.5	2:42	0.47	44	34	53%/1400
	2.0	2:42	0.2	35	21	53%/1400

- Tabellen är endast en vägledning. Värdena kan ändras på grund av olika användningsvillkor.
- Värdena för alla program utom ECO 40-60 är endast ungefärliga.
- Enligt EN 60456:2016 med (EU)No.1061/2010 är EU effektklassen A+++
Energitestprogram: Intensiv 60/40°C, centrifughastighet; högsta Övrigt enligt standardinställningar.
- Halv last för 7,0 kg maskin; 3,5 kg
- Enligt (EU)2019/2023 är EU energieffektklass är: B
Energitestprogram: ECO 40-60. Övrigt enligt standardinställningar.
Halv last för 7,0 kg maskin; 3,5 kg
Kvarts last för 7,0 kg maskin; 2,0 kg

PROGRAM

Program

Bomull	Kraftiga, värmetåliga plagg av bomull och linne
Syntet	Syntetplagg, tex skjortor, jackor. Vid tvätt av stickade/trikåplagg bör tvättmedelsmängden reduceras pga. textilens konstruktion.
Barnkläder	Håll tvätttemperaturen även 60°C under minst 30 minuter för att effektivt få bort alla eventuella bakterier.
Jeans	Speciellt för jeansplagg
Mix	Blandad tvätt av bomull och syntet.
20°C	20°C är förinställt, det går att välja kallt vatten
Skölj & centrifugering	Extra sköljning med centrifugering
Centrifugering	Extra centrifugering
Intensiv	För att öka tvätteffekten, ökas tvättiden.
ECO 4-60°C	Detta program är designat för tvätt av täck/dunjackor. 40°C standard. Lämpligt för tvätt som tål 40-60°C
Ömtåligt	För ömtåliga, tvättbara plagg av silke, satin, syntet eller blandat material
Ylle	Han- eller maskintvättbara plagg av ull eller ullblandningar. Särskilt skonsamt program För att förhindra krympning. Längre pauser när plaggen ligger stilla i vattnet.
Sportkläder	Program för sport/träningskläder
Snabbtvätt 45'	Program för lätt smutsade plagg, spar energi och vatten
Snabbtvätt 15'	Extra kort program lämpligt för lätt smutsad tvätt eller små mängder tvätt.

- 1 Den högsta temperatur som tvätten har under programmet i minst 5 minuter.
- 2 Kvarvarande fukt i plaggen efter programmets slut i % och centrifugeringshastigheten som använts.
- 3 ECO 40-60 programmet klarar att rengöra normalt smutsad tvätt som kan tvättas i 40°C eller 60°C, tillsammans i samma program. Detta program används för att mäta efterlevnaden av reglerna (EU) 2019/2023.

Det mest effektiva programmet när det gäller energiförbrukning är generellt det som tvättar på lägre temperatur under längre tid.

Att lasta tvättmaskinen upp till maxkapacitet för respektive program bidrar till energi- och vattenbesparing.

Ljud och kvarvarande fukt påverkas av centrifugeringshastigheten: ju högre hastighet, desto högre ljud och desto mindre kvarvarande fukt.

 **OBS!** Om det blir strömavbrott medan maskinen är igång, sparar maskinens minne var i programmet den var. När strömmen återkommer, fortsätter programmet igen.

TILLVAL

Program	Standardtemperatur °C	Standardhastighet Centrifugering rpm	Ytterligare funktioner
Snabbtvätt 15'	Kallt	800	
Snabbtvätt 45'	40	800	
Träningskläder	20	800	
Ylle	40	600	
Ömtåligt	30	600	
ECO 40-60	-	1400	
Intensiv	40	800	
Centrifugering	-	1000	
Skölj & centrifugering	-	1000	
20°C	20	1000	
Mix	40	800	
Jeans	30	800	
Barnkläder	60	800	
Syntet	40	1200	
Bomull	40	1400	



OBS!

- För maximal centrifugeringshastighet, programtid och andra detaljer för ECO 40-60-programmet, se Tekniska specifikationer.
- Tabellen visar vilka val som kan göras för respektive program. Finns ett visst val inte med, kan det inte användas till just detta program.

PROGRAMÖVERSIKT

Fördröj

FÖRDRÖJNING

Att ställa in fördröjning

1. Välj program
2. Tryck på fördröjningsknappen för att välja tid (0-24 timmar).
3. Tryck på Start/pause för att starta funktionen.



Välj program – välj tid – starta.

Fördröj

STÄNGA AV FÖRDRÖJNING

Tryck på fördröjningsknappen igen, displayen ska då visa 0 H.

Detta måste göras innan programmet startat. Om programmet redan har startat, måste programmet stängas av helt för att välja ett nytt.

**OBS!**

Om det blir strömavbrott medan maskinen är igång, sparar maskinens minne var i programmet den var. När strömmen återkommer, fortsätter programmet igen.



FÖRTVÄTT

Förtvätt ger plaggen en extra tvätt före huvudtvätten. Du måste lägga tvättmedel i fack 1 när förtvätt används.



SNABBTVÄTT

Denna funktion minskar tvättiden.



EXTRA SKÖLJNING

En extra sköljning läggs till i programmet när du väljer denna funktion.



MITT PROGRAM

Här kan du spara det program du använder oftast. Efter val av program och eventuella tillval, tryck på [centrifugering] i 3 sekunder innan du startar programmet.

Standardinställningen för Mitt program är bomull.

Temp.

TEMPERATUR

Tryck här för att reglera temperaturen (kallt, 20°C, 30°C, 40°C, 6°C, 90°C)

Spin

CENTRIFUGERING

Här kan du ändra centrifugeringshastigheten **0-600-800-1000-1200-1400**



OMLASTNING

Plagg kan läggas till även under programmets gång. När trumman snurrar och är full av vatten är det inte säkert att öppna luckan. Tryck därför på Start/paus i 3 sekunder för att stoppa programmet mitt i.

Följ nedan steg för att lägga i mer tvätt:

1. Vänta till trumman stannat helt.
2. Luckan är nu upplåst.
3. Stäng luckan igen efter att du lagt i plaggen och tryck på Start/paus igen.



Tryck på Start/paus i 3 sekunder – Lägg i plaggen – Start



BARNLÅS

Detta lås hindrar barn att trycka på kontrollpanelen.

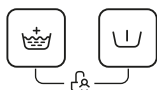

Tryck på Extra sköljning och Förtvätt-knapparna samtidigt i 3 sekunder tills ett pip hörs.



OBS!

När barnlåset är aktiverat och programmet startar, visas symbolen för barnlås "CL" och återstående tid omväxlande på displayen. Om man trycker på några andra knappar kommer "CL" att blinka. När programmet är slut, kommer "CL" och "END" att visas omväxlande.

- Barnlåset låser alla knappar utom On/off och barnlåsknappen.
- Barnlåset kan endast stängas av genom att trycka på båda knapparna igen enligt ovan.
- Kom ihåg att avaktivera barnlåset innan du väljer ett nytt program.



STÄNGA AV LJUDET PÅ MASKINEN

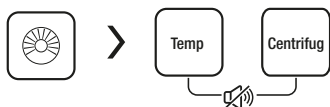

Välj program – Tryck på temperatur- och centrifugeringsknappen samtidigt i 3 sek.

Nu är ljudet avstängt. För att sätta igång ljudet igen, tryck på samma knappar i 3 sekunder igen.



FARA! När du avaktiverat ljudet, hörs inga signaler från maskinen alls.

UNDERHÅLL



VARNING! Dra alltid ur kontakten och stäng av vattnet innan du påbörjar rengöring och underhåll.

RENGÖRA UTSIDAN AV MASKINEN.

Att hålla maskinen ren förlänger dess livstid. Utsidan kan torkas av med mildt rengöringsmedel utan slipmedel vid behov. Torka av överflödigt vatten med en mjuk trasa. Inga skarpa föremål får användas.

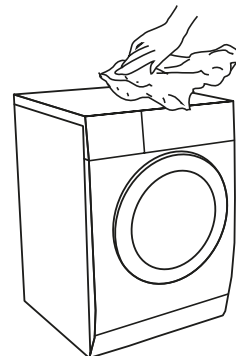

Obs! Frätande medel och kemikalier, alkohol eller lösningsmedel får inte användas.

RENGÖRING AV TRUMMAN.

Trumman rengörs med produkter utan klor. Stålull får inte användas.



Obs! Ha aldrig kläder i maskinen medan trumman rengörs.

RENGÖRA DÖRRTÄTNING OCH GLAS.

Torka av glas och tätning efter varje tvätt för att ta bort smuts och fläckar. Om smuts samlas här kan det göra att maskinen läcker.

Ta bort alla eventuella mynt, skruvar och annat som fastnat i tätningen efter varje tvätt. Rengör tätningen och glaset minst en gång i månaden för att se till att maskinen fungerar som den ska.

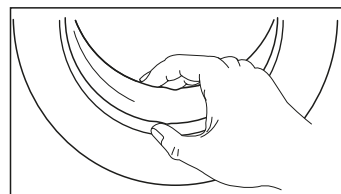

RENSA INLOPPSFILTRET

Obs! Minskat vattentryck tyder på att filtret behöver rensas.

1. Stäng vattenkranen och skruva loss inloppsslangen.
2. Rengör filtret med en liten borste.
3. Skruva av inloppsslangen från maskinens baksida. Dra ut filtret med en tång.
4. Rengör filtret med en borste.
5. Skruva fast slangen i maskinen och vattenkranen igen.
6. Rengör filtren ungefär var tredje månad för att maskinen ska fungera felfritt.

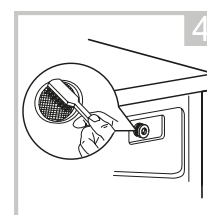
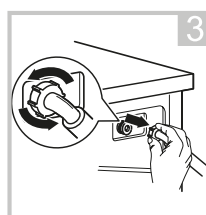
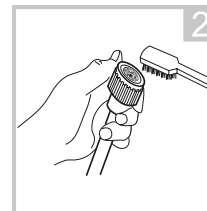
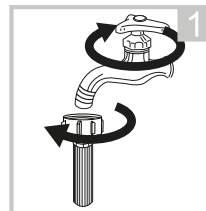

RENGÖRA TVÄTTMEDELSFACKET

1. Tryck där pilen på bilden visar, på locket till sköljmedelsfacket, och dra ut tvättmedelsfacket helt. Tvätta alla delar noggrant med vatten och rengör fackets plats på maskinen mjuk borste.
2. Lyft bort locket till sköljmedelsfacket och rengör delarna.
3. Sätt tillbaka locket till sköljmedelsfacket och sätt sedan hela tvättmedelsfacket på plats igen.

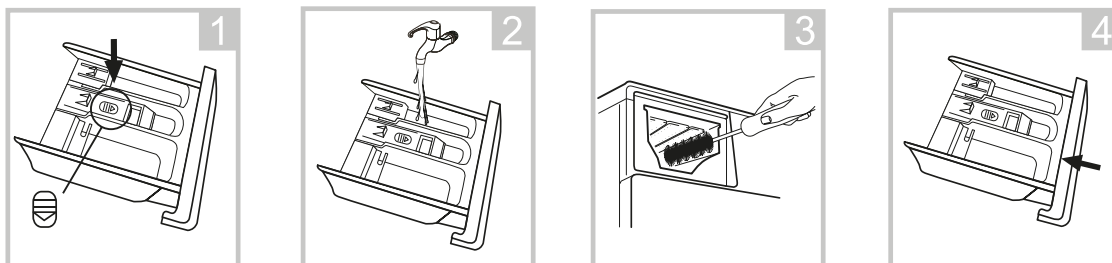

Tryck där pilen visar – Rengör med vatten – Rengör platsen där facket ska sitta med vatten och en borste – Sätt tillbaka facket.



Obs! Använd inte repande eller frätande medel för att rengöra plastdetaljer. Rengör tvättmedelsfacket minst var tredje månad så att maskinen fungerar normalt.

RENGÖRA AVLOPPSFILTRET.



VARNING!

- Försäkra dig om att maskinen tvättat färdig och är tom. Stäng av maskinen och dra ut kontakten innan du rengör filtret.
- Vattnet kan vara varmt! Låt vattnet svalna först om du nyss använt maskinen.
- Rengör filtret var tredje månad för att maskinen ska fungera felfritt.

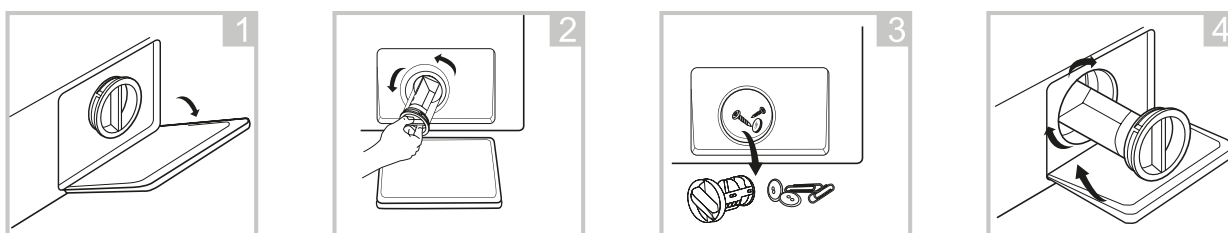

1. Öppna den nedre luckan
2. Dra ut filtret genom att vrida det moturs
3. Rensa ut skräp ut filtret.
4. Sätt tillbaka filtret och stäng luckan.



Obs! Se till att locket skruvas på ordentligt och korrekt, annars kan det läcka.

PROBLEMLÖSNING

När du har problem med din maskin, kontrollera först om du kan lösa det själv genom att följa tabellen nedan. Om problemet kvarstår, kontakta behörig reparatör.

BESKRIVNING	ORSAK	LÖSNING
Maskinen startar inte	Luckan är inte stängd	Stäng luckan och kontrollera att inga kläder sitter i kläm
Luckan kan inte öppnas	Säkerhetslåset är aktiverat	Bryt strömmen och starta om maskinen
Vattenläckage	In/avloppslangarna är inte ordentligt fastskruvade	Kontrollera slangarna
Tvättmedelsrester i tvättmedelsfacket	Tvättmedlet är fuktigt eller har klumpat sig	Rengör och torka av facket
Kontrollpanelen tänds inte	Strömsladden sitter inte i ordentligt	Kontrollera att kontakten sitter i ordentligt och att det inte är strömavbrott
Onormala ljud från maskinen	Transportsåkringar sitter kvar. Maskinen står ej plant.	Kontrollera att transportsåkringarna är borttagna och att maskinen står jämnt på ett stabilt underlag

FELKODER

BESKRIVNING	ORSAK	LÖSNING
E30	Luckan är inte stängd ordentligt.	Stäng luckan och starta om.
E10	För lite vatten tas in under tvätt.	Kontrollera vattentrycket. Räta ut inloppsslangen. Kolla filtret på inloppsslangen.
E21	Det tar lång tid för maskinen att tömma ut vatten.	Kontrollera att avloppslangen inte är blockerad.
E12	Maskinen läcker vatten.	Starta om maskinen
EXX	Andra fel	Prova att starta om maskinen först. Om problemet kvarstår, kontakta tekniker.



Obs! Efter kontroll enligt ovan, starta om maskinen. Om problemet kvarstår, kontakta behörig reparatör.

KUNDSERVICE

Reservdelar till din maskin lagerhålls i minst 10 år. Har du frågor, kontakta Osby Vitvaror.



VARNING!

- Försök aldrig själv att reparera en maskin som är trasig. Du kan skada dig själv eller andra. Alla reparationer ska utföras av behörig person.
- Egna reparationer kan göra att garantin inte gäller och eventuella skador inte ersätts.

TRANSPORT

Följ följande instruktioner när maskinen ska flyttas.

- Dra ut kontakten och stäng av vattenkranen.
- Kontrollera att lucka och tvättmedelsfack är ordentligt stängda.
- Skruva loss inloppslangen från kranen och ta loss avloppsslangen från avloppet/vasken.
- Töm ur allt vatten ur maskinen (se instruktion Rengöra avloppsfiltret).
- **VIKTIGT!** Skruva fast de fyra transportsäkringarna på baksidan igen.
- Maskinen är tung. Var försiktig vid flytt och transport. Lyft aldrig maskinen genom att hålla i luckan eller andra utstickande delar.

TEKNISKA SPECIFIKATIONER

Strömförsörjning 220-240V~,50Hz

Max strömstyrka 10A

Vattentryck 0.05MPa - 1MPa

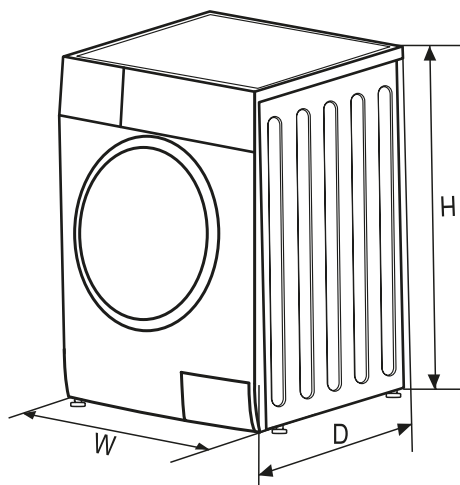

Modell	Tvättkapacitet kg	Mått	Nettovikt	Effekt
MFC70-S1401B/C14E-EU(NB)	7.0 kg	595*495*850	60 kg	2000 W

PRODUKTBLAD

PRODUKTSPECIFIKATIONER

Märke	MFC70-S1401B/C14E-EU(NB)
Kapacitet i kg vid tvätt av bomull	7.0
Energiklass på en skala från A+++ (mest effektiv) till D (minst effektiv)	A+++
Energiförbrukning 155 kWh per år *2, baserat på 220 normaltvättar med full/halv last i 40-60°C. Faktisk energiförbrukning beror på hur maskinen används.	
Energiförbrukning Intensivprogram 60°C full last	0.75 kwh
Energiförbrukning Intensivprogram 60°C halv last	0.70 kwh
Energiförbrukning Intensivprogram 40°C halv last	0.57 kwh
Energiförbrukning i off läge	0.50 W
Energiförbrukning i påslaget läge	1.00 W
Vattenförbrukning 9900 liter per år baserat på 220 normaltvättar med full/halv last i 40-60°C. Faktisk vattenförbrukning beror på hur maskinen används Centrifug/torkeffektivitetsklass B på en skala från G (minst effektiv) till A (mest effektiv)	
Max centrifugvarvtal	1400
Kvarvarande fuktighet	53 %
Produktspecifikationerna baseras på "Intensiv 60°C" och "Intensiv 40°C" eftersom de är de bästa programmen för normalt smutsad tvätt när det gäller energi- och vattenförbrukning. Välj lämpligt tvättmedel för de olika temperaturerna för att få bästa möjliga tvättning med mindre vatten- och energiförbrukning.	
Programtid Intensiv 60°C full last	280 min
Programtid Intensiv 60°C halv last	270 min
Programtid Intensiv 40°C halv last	270 min
Standby tid	1 min
Ljudnivå under tvättning	57db
Ljudnivå under centrifugering	79db
Maskin för inbyggnad	nej

Energitest program: Intensive 40/60° C. Hastighet: högsta; övriga standard.

Tillverkarens namn eller märke: OSBY Vitvaror AB

Tillverkarens adress: Makadamgatan 5, 254 64 Helsingborg

Modellbeteckning **MFC70-S1401B/C14E-EU(NB)**

Generella värden för produkten:

Parameter	Värde		Parameter	Värde	
Kapacitet i kg ^(b)	7,0		Dimensioner ^(a) , ^(c)	Höjd	85
				Bredd	60
				Djup	50
Energieffekt index ^(b)	59,9		Energieffektclass ^(b)	B ^(d)	
Tvätteffekt index ^(b)	1,031		Sköljeffekt index gram/kg ^(b)	5,0	
Energiförbrukning i kWh per tvätt, baserat på 40-60° programmet. Faktisk energiförbrukning beror på hur maskinen används.	0.516		Vattenförbrukning i liter per tvätt, baserat på 40-60° programmet. Faktisk vattenförbrukning beror på hur maskinen används och vattnets hårdhet.	45	
Maxtemperatur inuti textilier ^(b) °C	Full	36	Kvarvarande fukt ^(b) (%)	53,9	
	Halv	34			
	Kvarts	21			
Centrifughastighet ^(b) (rpm)	Full	1400	Centrifugeringsklass ^(b) (centrifugering)	B ^(d)	
	Halv	1400			
	Kvarts	1400			
Programmets längd ^(b) timmar:minuter	Full	3:28	Typ	Fristående	
	Halv	2:42			
	Kvarts	2:42			
Ljudnivå vid centrifugering ^(a) (dB (A) re 1 pW)	76		Ljudnivåklass ^(b) (centrifugering)	B ^(d)	
Energiförbrukning i Off-läge W	0.50		Energiförbrukning i Standby-läge	N/A	
Energiförbrukning i fördröjningsläge W	4.00		Nätverksstandby W	N/A	

Minimum garanti som erbjuds av tillverkaren:

Denna produkt är designad för att avge silverjoner vid tvätt.

NEJ

YTTERLIGARE INFORMATION:

Länk till tillverkarens hemsida där informationen om punkt 9 tillägg II i EU's regelverk EU2019/2023 (1) finns här:
www.osbyvitvaror.se

- (a)** Inte relevant för denna produkt med hänsyn till artikel 2(6) i EU's regelverk EU2017/1369 (1)
- (b)** för ECO 40-60-programmet
- (c)** ändringar av detta är inte relevant för syftet i paragraf 4 i artikel 4 i EU's regelverk EU2017/1369
- (d)** om produktens databas automatiskt genererar ett värde i denna ruta, behöver tillverkaren inte fylla i här.

- 1.** Verklig energiförbrukning beror på hur maskinen används.
- 2.** Verklig vattenförbrukning beror på hur maskinen används och på vattnets hårdhetsgrad.
- 3.** Reservdelar skickas inom 15 dagar från mottagen beställning

PRODUKTDATABLAD ENLIGT (EU) 2019/2014.

Produktdatabladet för din maskin hittar du även online. Gå till <https://eprel.ec.europa.eu> och skriv in modellnumret för din maskin för att ladda ner databladet. Modellbeteckningen för din maskin hittar du under Tekniska specifikationer i manualen.

OSBY

Vitvaror – helt enkelt

www.osbyvitvaror.se

OSBY VITVAROR AB

info@osbyvitvaror.se | Tel 042 29 95 60

Makadamgatan 5 | SE-254 64 HELSINGBORG

OSBY Vitvaror AB | Makadamgatan 5 | 254 64 Helsingborg