



BRUKSANVISNING

Art.nr
3212

Tvättmaskin
TTM126V1

OSBY
Vitvaror – helt enkelt

BRUKSANVISNING

Läs igenom alla instruktioner för installation innan användning. Följ instruktionerna noga. Spara bruksanvisningen för framtida användning. Om maskinen säljs/överlåts, bifoga denna bruksanvisning till den nya ägaren.

INNEHÅLL

SÄKERHETSANVISNINGAR

Säkerhetsanvisningar	3
----------------------------	---

INSTALLATION

Produktöversikt	7
Installation	8

ANVÄNDA TVÄTTMASKINEN

Snabbstart	11
Inför varje tvättning	12
Tvättmedelsfacket	13
Kontrollpanelen	16
Program	18
Programöversikt	22

UNDERHÅLL

Rengöring och skötsel	23
Problemlösning	25
Tekniska specifikationer	26
Produktblad	27

SÄKERHETSANVISNINGAR

Läs igenom följande säkerhetsinstruktioner noga och följ dem för att minimera risken för brand, explosion, elstötar och för att förebygga skada på ägodelar eller personskada. Läs och spara bruksanvisningen då tillverkaren inte ansvarar för skador orsakade av försummelse.



VARNING!

Denna symbol och text indikerar på en möjlig situation som kan orsaka allvarliga skador eller dödsfall.



FARA!

Denna symbol och text indikerar på en möjlig situation som kan orsaka mindre personskador eller skada på ägodelar eller miljön.



OBS!

Denna symbol och text indikerar på en möjlig situation som kan orsaka mindre personskador.



VARNING! FARA FÖR ELSTÖTAR!

- Om strömledaren är skadad måste den bytas ut av tillverkaren, återförsäljaren eller annan behörig person för att undvika fara.
- Om tvättmaskinen är skadad eller trasig måste den lagas av behörig person innan användning. **Risk för elstötar!**
- Denna produkt kan användas av barn från 8 år och uppåt med nedsatt fysisk, sensorisk eller mental förmåga eller brist på erfarenhet och vana, om de övervakas eller får instruktioner om hur de på ett säkert sätt använder produkten.
- Barn får inte leka med produkten.
- Barn under 3 år ska hållas under uppsikt i närheten av tvättmaskinen.
- Djur och barn kan klättra in i maskinen. Kontrollera maskinen före varje användning.
- Klättra inte på eller sitt uppe på maskinen.

PLACERING OCH OMGIVNING

- Tvättmedel och andra tillbehör ska förvaras på en säker plats utom räckhåll för barn.
- Placera inte maskinen på ett golv med matta. Mattan kan täcka öppningar på maskinen och då orsaka skada.
- Placera inte maskinen nära värmekälla eller i direkt solljus för att undvika att plast- och gummidelar torkar ut.
- Maskinen får inte placeras i fuktiga rum eller rum med explosiva gaser. Om maskinen påverkas av vattenläcka eller blir nedstänkt med vatten, låt den torka
- Maskinen får inte installeras bakom en låst dörr, en skjutdörr eller en dörr med gångjärnen på motsatta sidan av maskinens gångjärn.
- Placera inte maskinen i ett rum med temperatur under 5°C, det kan skada maskinen. Om detta inte går att undvika, var noga med att tömma maskinen helt på vatten efter varje tvätt. (se kapitlet Underhåll)
- Använd aldrig brandfarliga sprayer eller vätskor i närheten av tvättmaskinen.

INSTALLATION

- Tag bort allt förpackningsmaterial och transportsäkringar innan användning, annars kan maskinen skadas.
- Denna maskin har bra en inloppslang och kan bara anslutas till kallvattenkranen.
- Se till att strömkontakten är lättillgänglig även efter installationen.
- Före första tvätten bör maskinen köras genom ett fullt program utan kläder i.
- Maskinen ska kalibreras före första användningen.
- Placera inte tunga saker ovanpå tvättmaskinen.
- Använd de medföljande nya slangarna till maskinen och kasta eventuella gamla slangar.
- Max vattentryck är 1 MPa. Minimum vattentryck är 0,1 MPa.

ELANSLUTNING

- Försäkra dig om att strömladden löper fritt och inte kläms under maskinen för att undvika skador.
- Koppla maskinen till ett jordat vägguttag som är tillräckligt säkrat (se Tekniska specifikationer). Elanslutningen bör göras av behörig elektriker
- Vatten och elanslutningar bör göras av behörig fackman.



VARNING!

- Använd inte flera väggkontakter eller förlängningssladdar.
- Maskinen bör inte vara ansluten till ett vägguttag med timer eller till ett som regelbundet stängs av/slås på.
- Dra inte ur kontakten ur vägguttaget om det finns brandfarliga gaser i rummet.
- Dra aldrig ur kontakten med våta händer.
- Ta alltid i kontakten när du ska dra ut nätsladden, inte bara i sladden.
- Dra alltid ur nätsladden när maskinen inte används.

VATTENANSLUTNING

- Kontrollera att alla slangar och kopplingar är ordentligt fastskruvade och inte läcker. Använd inte maskinen om det förekommer skador eller läckage på slangar och kranar.
- Tvättmaskinens glaslucka kan bli mycket varm under användning. Håll barn och djur borta från maskinen under användning.
- Vatteninlopps- och -utloppsslangarna måste vara ordentligt installerade för att undvika läckage.
- Ta inte ut dräneringspumpens filter medan det finns vatten i maskinen. Stora mängder vatten kan då rinna ut och vattnet kan vara mycket varmt.

ANVÄNDNING OCH UNDERHÅLL

Använd aldrig brandfarliga, explosiva eller giftiga lösningsmedel. Använd tex aldrig bensin eller alkohol som tvättmedel. Använd endast tvättmedel anpassade för maskintvätt.

- Försäkra dig om att alla fickor är tömda innan tvätt. Skarpa föremål som tex mynt, smycken, spikar, skruvar, stenar kan skada maskinen allvarligt.
- Ta ur tändstickor och tändare ur fickorna innan tvätt.
- Skölj noga plagg som tidigare tvättats för hand.
- Torka inte kläder som är oljeinblandade eller innehåller rester av industrikemikalier. Dessa kan självantända i värmen från torktummlaren.
- Om det inte går att undvika att placera textilier som är kontaminerade av ovan nämnda kemikalier, ska de först tvättas i varmt vatten med extra tvättmedel och extra sköljning – detta minskar, men undanröjer inte, risken.
- Tvättmedel och sköljmedel ska användas och doseras enligt instruktioner på förpackningarna.
- Använd aldrig våld för att öppna maskinens lucka. Luckan låses upp kort efter avslutat program.
- Använd aldrig onödig kraft för att stänga luckan. Är den svår att stänga, kontrollera att tvätten är ordentligt inlagd i maskinen och att inget sitter i kläm i luckan.
- Dra alltid ur väggkontakten och stäng vattenkranen innan rengöring efter varje användning.
- Håll aldrig vatten över maskinen vid rengöring. Risk för elstötar!
- Reparationer ska alltid utföras av behörig fackman. Tillverkaren ansvarar inte för skador som orsakats av obehörig person.

FLYTT/TRANSPORT AV MASKINEN.

INNAN FLYTT:

- Sätt tillbaka alla transportsäkringar.
- Töm ut allt vatten ur maskinen och slangarna.
- Maskinen är tung. Var försiktig vid flytt och transport. Lyft aldrig maskinen genom att hålla i luckan eller andra utstickande delar.

ANVÄNDNING

Denna maskin är avsedd för användning i hemmiljö och för kläder och hushållstvätt som är lämpade för maskintvätt. Maskinen ska endast användas inomhus och är inte avsedd för inbyggnad. Använd endast maskinen under dessa förhållanden. Maskinen är inte avsedd för affärsverksamhet. Tillverkaren är inte ansvarig för annan användning som orsakar skador på maskin eller person.

Denna maskin är avsedd att användas i ett hushåll och liknande ställen som tex:

- Personalutrymme i butik eller kontor.
- Jordbruksfastighet.
- Av kunder på hotell, motell, bed & breakfast och liknande verksamheter.
- Gemensamma utrymmen i hyreshus eller tvättinrättningar.

EMBALLAGE/GAMLA VITVAROR



Denna symbol indikerar att denna produkt inte kan kastas bland hushållsavfall inom EU. För att förhindra skador på miljö eller hälsa, återvinn den ansvarsfullt. För återvinning av din kasserade maskin, vänd dig till en återvinningscentral eller butiken du köpte maskinen av.

INSTALLATION

PRODUKTÖVERSIKT

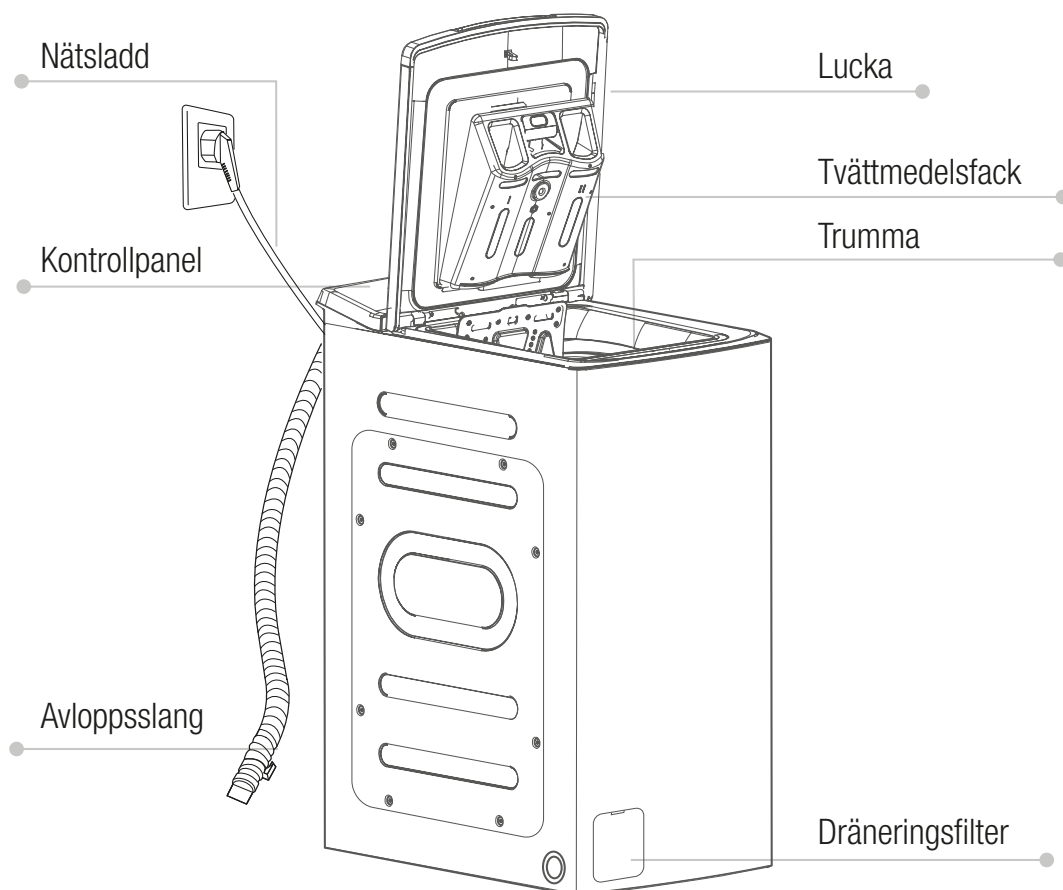

OBS!

Bilden är ett exempel, din produkt kan se något annorlunda ut.

TILLBEHÖR:

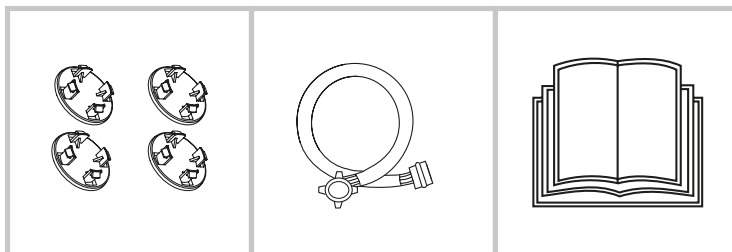

Transportsäkringar

Tilloppsslang kallvatten

Instruktionsmanual

INSTALLATION

PLACERING.



VARNING!

- Det är viktigt att maskinen står stabilt så att den inte förflyttar sig under gång.
- Försäkra dig om att strömsladden inte kläms fast under maskinen.

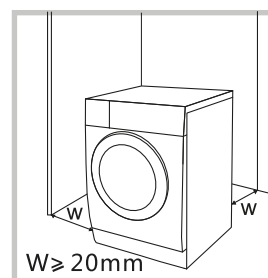

Innan du installerar maskinen, kontrollera att placeringen uppfyller följande:

- Stabil, torr och jämn yta
- Placeras inte i direkt solljus
- Tillräcklig ventilation
- Rummets temperatur är över 0°C
- Placera inte nära värmekälla.

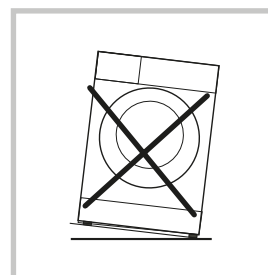

PACKA UPP MASKINEN



VARNING!

- Förpackningsmaterial kan vara farligt för barn.
- Kvävningsrisk! Förvara emballaget utom räckhåll för barn.

- 1 Ta bort kartong och skumgummiemballaget.
- 2 Lyft upp maskinen och ta bort emballaget undertill. Se till att alla små trekantiga skumgummibitar. För att säkert få bort allt kan maskinen försiktigt läggas på sidan så att allt kan plockas bort.
- 3 Ta bort tejen som håller fast nätsladden och avloppsslangen.
- 4 Ta ut tillloppsslangen ut trumman.

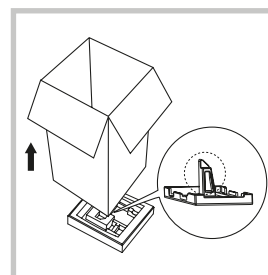

TA BORT TRANSPORTSÄKRINGAR.

Du måste ta bort transportsäkringarna på maskinens baksida innan användning. Transportsäkringarna behövs vid eventuell flytt av maskinen och bör därför sparas.

Gör så här för att ta bort transportsäkringarna:

- 2 Lossa de fyra transportsäkringarna med en skiftnyckel.
- 3 Täck över hålen med de medföljande täckbrickorna.
- 4 Spara transportsäkringarna för framtida bruk.

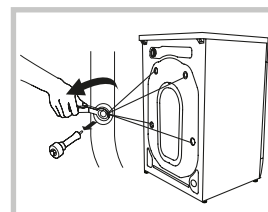

TA BORT TRANSPORTSÄKRINGAR.



VARNING!

Du måste ta bort transportsäkringarna innan användning.



Lossa de fyra transportsäkringarna med en skiftnyckel

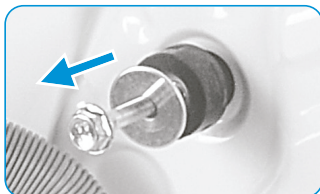

Ta bort bultarna inklusive gummi-packningarna och behåll för framtida användning



Täck över hålen med de medföljande täckbrickorna.

STABILISERA MASKINEN



VARNING!

De fyra justerbara fötterna ska skruvas in helt mot maskinens botten innan man börjar justera.

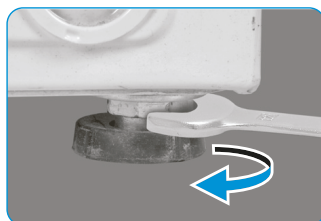

- 1 Lossa låsmuttern
- 2 Skruva på foten tills den når golvet.
- 3 Justera alla fötterna på samma sätt och dra sedan åt låsmuttern igen. Försäkra dig om att maskinen står i våg och stabilt.

KOPPLA IN TILLOPPSSLANGEN



VARNING!

Varning! För att undvika vattenläckage, följ noga nedan instruktion. Se till att tilloppsslangen inte böjs, trycks ihop eller skadas.



Koppla inloppsslangen till maskinen och till en kallvattenkran enligt bilderna.



OBS!

Skruva med handkraft, inte med verktyg. Kontrollera att båda anslutningarna sitter fast ordentligt.

AVLOPPSSLANG



VARNING!

Avloppslangen får inte böjas eller förlängas.
Placera avloppsslangen noga enligt bilderna för att förhindra vattenläckage.

Det finns två sätt att placera tömningsslangen.

1 Koppla den direkt till en golvbrunn

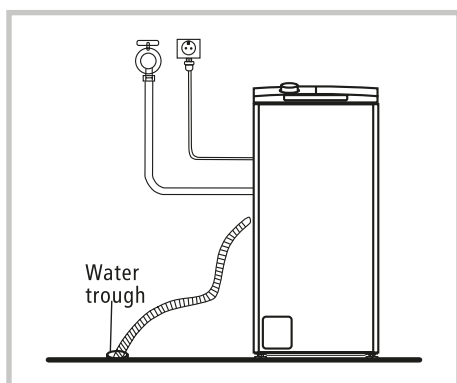

2 Koppla den till avloppsröret på en vask.

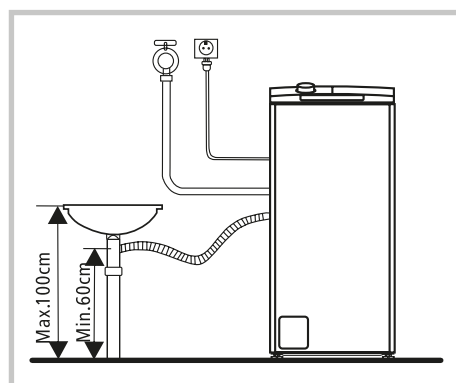

OBS! Om din maskin har en hållare för avloppsslangen, installera den som bilderna nedan visar.

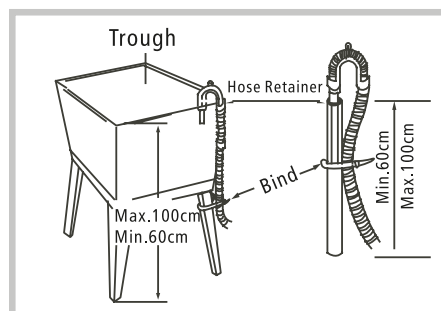
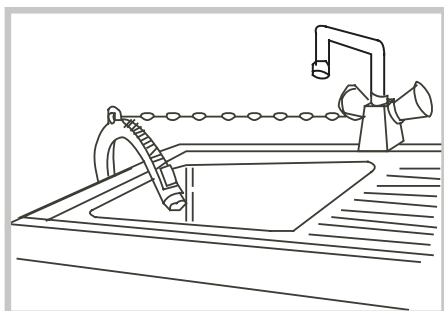

VARNING!

När du installerar avloppsslangen, fixera den med ett snöre/kedja. Om avloppsslangen är för lång, försök inte trycka in den i maskinen – det kan orsaka onormala ljud från maskinen vid användning.

ANVÄNDA TVÄTTMASKINEN

SNABBSTART



Fara!

- Före första tvätt, försäkra dig om att tvättmaskinen är korrekt och säkert installerad.
- Din tvättmaskin testades/kontrollerades noga innan den lämnade fabriken. För att ta bort eventuellt restvatten eller dofter, rekommenderas att du rengör maskinen innan första användning. För att göra detta, starta ett 90°C bomullsprogram och kör det utan tvätt eller tvättmedel i maskinen

1. INNAN TVÄTTNING

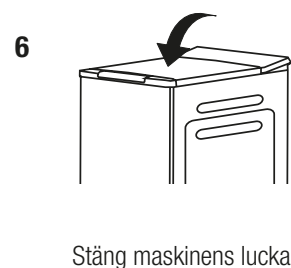
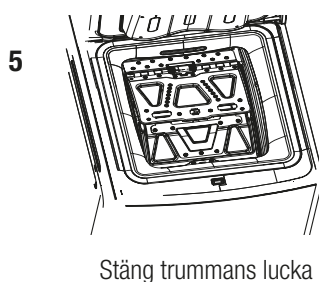
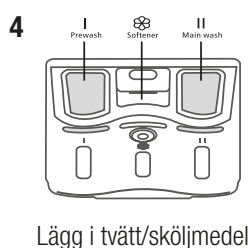
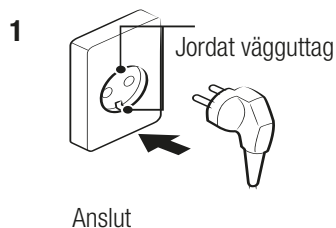

OBS!

- Tvättmedel behöver läggas även i fack 1 om förtvätt är valt.
- Se till att trummans lucka är ordentligt stängd och låst, se bild.
- Alla metallkrokar måste fästas inuti den undre delen av luckan.
- Kontrollera att trumman rullar fritt innan varje tvättning.

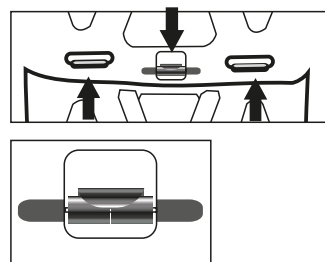

2. TVÄTTNING

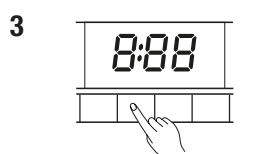
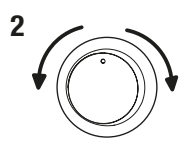
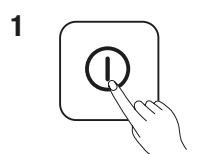

Tryck på ON-knappen

Välj program

Välj tillägg eller behåll standardinställning

Tryck på start/paus för att starta programmet.



OBS! Om man väljer ett standardprogram, kan steg 2 hoppas över.

3. EFTER TVÄTT

Alla lampor på kontrollpanelen slocknar.

INFÖR VARJE TVÄTTNING

INNAN TVÄTTNING

Temperaturen omkring maskinen bör vara mellan 0-40°C. Om temperaturen understigen 0°C kan slangar och avloppssystemet skadas. Om maskinen installeras i frysgrader bör den flyttas till normal temperatur så att inlopps- och avloppslangar töar innan användning.

Kontrollera tvättråd i plaggen och användning/dosering av tvätt/sköljmedel innan tvätt.

Använd tvättmedel som är avsett för maskintvätt.

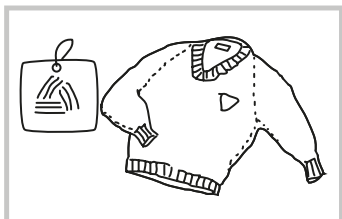

Kontrollera tvättråd.

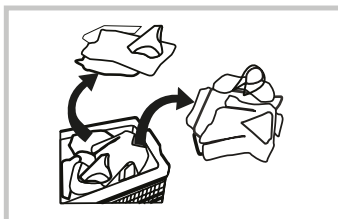

Sortera tvätten efter färg och typ av textil.

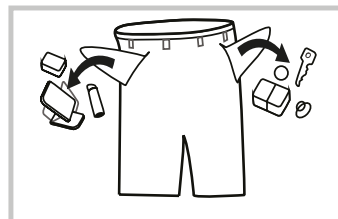

Töm alla fickor.

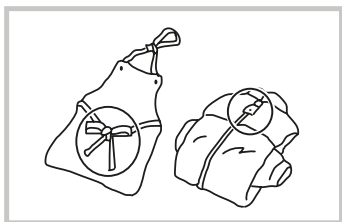

Knyt skärp/bälten och knäpp knappar och dragkedjor.

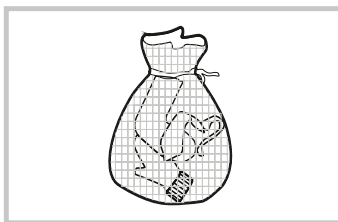

Lägg små plagg i en tvättpåse.

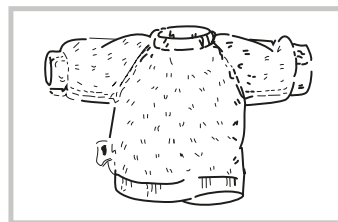

Vänd plagg som lätt nopprar sig eller med tex päls på ut och in.



VARNING!

- Tvätta inte plagg indränkta, tvättade eller fläckade med brandfarliga ämnen som tex vax, olja, färg, bensin, alkohol, fotogen eller andra brandfarliga vätskor.
- Att tvätta ett enstaka plagg i maskinen kan skapa obalans under centrifugeringen. Därför rekommenderas att man alltid tvättar några fler plagg samtidigt.

TVÄTTMEDELSFACKET

- I Tvättmedel för förtvätt
- II Tvättmedel för huvudtvätt
-  Sköljmedel

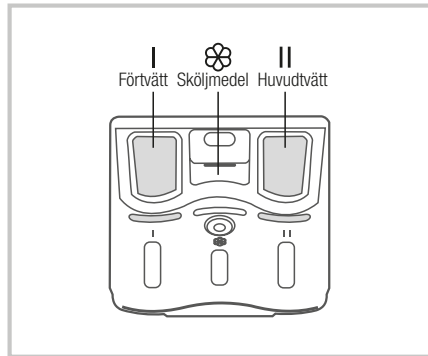



Dra ut tvättmedelsfacket.



FARA!

- Tvättmedel ska endast hällas i fack 1 om förtvätt är valt.
- Häll inte tvätt/sköljmedel över MAX-markeringen i tvättmedelsfacket

Program	I	II		Program	I	II	
Bomull	<input type="radio"/>	<input checked="" type="radio"/>	<input type="radio"/>	Centrifugering			
Syntetiskt	<input type="radio"/>	<input checked="" type="radio"/>	<input type="radio"/>	Skölj & Centrifug.			<input type="radio"/>
Mix	<input type="radio"/>	<input checked="" type="radio"/>	<input type="radio"/>	Ylle		<input checked="" type="radio"/>	<input type="radio"/>
Jeans	<input type="radio"/>	<input checked="" type="radio"/>	<input type="radio"/>	Ömtåligt		<input checked="" type="radio"/>	<input type="radio"/>
Sportkläder	<input type="radio"/>	<input checked="" type="radio"/>	<input type="radio"/>	Snabb 45°	<input type="radio"/>	<input checked="" type="radio"/>	<input type="radio"/>
Barnkläder	<input type="radio"/>	<input checked="" type="radio"/>	<input type="radio"/>	Snabb 15°		<input checked="" type="radio"/>	<input type="radio"/>
Rengöring Trumma				ECO 40-60		<input checked="" type="radio"/>	<input type="radio"/>
20°C		<input checked="" type="radio"/>	<input type="radio"/>	Intensiv		<input checked="" type="radio"/>	<input type="radio"/>

- Nödvändig
- Valfri

TVÄTTMEDELSREKOMMENDATIONER

Rekommenderat tvättmedel	Program	Tvätttemperatur	Typ av tvätt
Vittvättmedel	Bomull, ECO 40-60 Mix	20/40/60°C	Vittvätt bomull/Linne
Kulörtvättmedel	Bomull, ECO 40-60 Mix	kallt/20/40°	Kulörtvätt av bomull/lin
Kulörtvättmedel	Syntetiskt	kallt/20/40°	Kulörtvätt av syntetmaterial
Milt tvättmedel utan blekmedel	Syntetiskt	20/40°	Ömtåliga plagg, silke, viskos
Ulltvättmedel	Ylle	20/40°	Ullplagg



OBS!

- Tjockflytande tvättmedel kan spädas utmed lite vatten innan det hålls i tvättmedelsfacket, för att undvika att det blir stopp som kan orsaka att vattnet rinner över
- Använd lämpligt tvättmedel för att få bästa tvättresultat och minsta möjliga energiförbrukning.
- För bästa tvättresultat, dosera tvättmedlet noga.
- Använd mindre mängd tvättmedel om maskinen inte är full.
- Justera tvättmedelsmängden efter hårdheten på vattnet. Mjukt vatten kräver mindre tvättmedel.
- Dosera efter hur smutsig din tvätt är. Mindre smutsad tvätt kräver mindre tvättmedel.
- Koncentrerat tvättmedel kräver extra noggrann dosering.

Följande tyder på att för mycket tvättmedel har använts:

- Mycket skum bildas under tvätt
- Dåligt tvätt- och sköljresultat

Följande tyder på att för lite tvättmedel har använts:

- Tvätten blir gråaktig
- Kalkavlagring i trumman, värmeelementet och/eller tvätten.

KONTROLLPANELEN

Model: TTM126V1

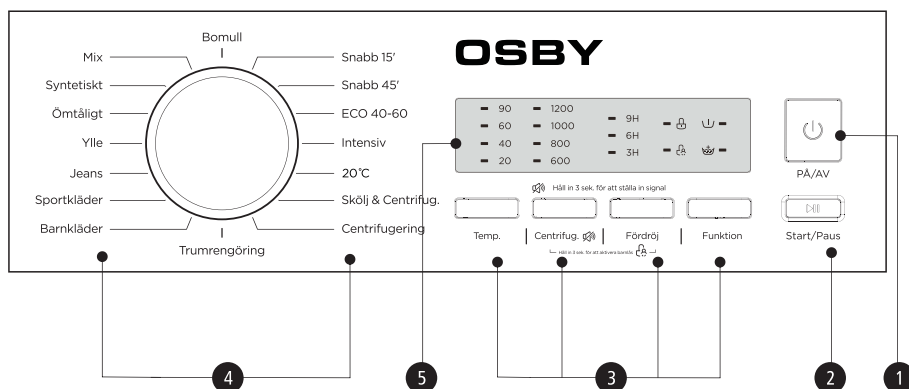

1. Ström på/av
2. Start/paus. Tryck för att starta eller pausa ett tvättprogram.
3. Alternativ. Här kan du välja extra funktioner som tänds när du gjort dina val.
4. Program. Välj efter typ av tvätt.
5. Display. Här visar valda inställningar, kvarvarande tid, valda alternativ, och statusmeddelanden. Displayen är tänd under hela programmet.

A Dörrlås

B Barnlås

C Förtvätt

D Extra sköljning

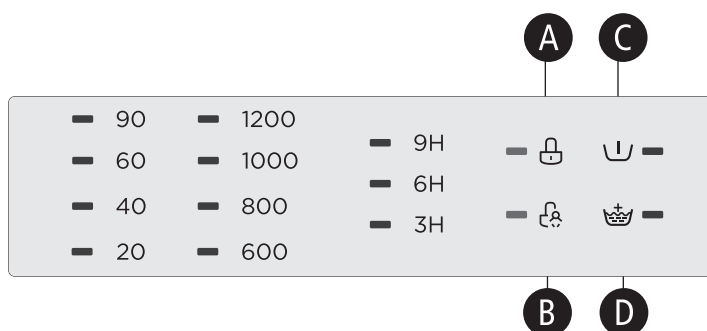

PROGRAM

Program	Kapacitet i kg	Temperatur	Tid för program i timmar och minuter	Energiförbrukning i kWh/tvätt	Vattenåtgång i liter/tvätt	Högsta temperatur i °C	Kvarvarande fukt i %/ centrifugeringshastighet i rpm
Snabb 15'	2.0	Cold	0:15	0.035	32	Cold	70%/800
20°C	3.0	20	1:01	0.207	38	20	65%/1000
Bomull	6.0	60	2:45	1.315	58	60	60%/1200
Intensiv	6.0	40	3:48	1.029	58	40	70%/800
Mix	6.0	40	1:37	0.724	58	40	70%/800
ECO 40-60 ³⁾	6.0	-	3:18	0.868	49.5	34	62%/1200
	3.0	-	2:36	0.540	43.5	31	62%/1200
	1.5	-	2:36	0.374	36.5	23	62%/1200

- Tabellen är endast en vägledning. Värdena kan ändras på grund av olika användningsvillkor.
- Värdena för alla program utom ECO 40-60 är endast ungefärliga.
- Enligt EN 60456:2016 med (EU)No.1061/2010 är EU effektklassen A+++
Energitestprogram: Intensiv 60/40°C, centrifughastighet; högsta Övrigt enligt standardinställningar.
Halv last för 6,0 kg maskin; 3,0 kg
- Enligt EN 60456:2016/prA2019 med (EU)2019/2014, (EU)2019/2023 EU energieffektklass är D
Energitestprogram: ECO 40-60. Övrigt enligt standardinställningar.
Halv last för 6,0 kg maskin; 3,0 kg
Kvarts last för 6,0 kg maskin; 1,5 kg

PROGRAM

Program	Last i kg	Tid
	6.0	6.0
Bomull	6.0	2:40
Snabb 15°	2.0	0:15
Snabb 45°	2.0	0:45
ECO 40-60	6.0	3:16
Intensiv	6.0	3:48
20°C	3.0	1:01
Skölj & Centrifug.	6.0	0:20
Centrifugering	6.0	0:12
Rengöring Trumma	-	1:18
Barnkläder	6.0	1:42
Sportkläder	3.0	1:31
Jeans	6.0	1:45
Ylle	2.0	1:07
Ömtåligt	2.0	0:49
Syntetiskt	3.0	2:20
Mix	6.0	1:37



OBS! Detta är endast rekommendationer och kan skilja något på din egen maskin.



FARA!



















Om det blir strömavbrott medan maskinen är igång, sparar maskinens minne var i programmet den var. När strömmen återkommer, fortsätter programmet igen.

PROGRAM

PROGRAM FINNS FÖR ALLA TEXTILTYPEN.

Program	
Bomull	Slitstarka, värmetåliga textilier av bomull eller linne
Syntetiskt	Syntetplagg tex skjortor, jackor. Vid tvätt av stickade plagg ska mindre mängd tvättmedlet användas pga. plaggets luftiga struktur.
Barnkläder	Tvätt av babyplagg, med bättre sköljning
Snabb 45°	För tvätt av få, lätt smutsade plagg snabbt.
Mix	Blandad tvätt av bomull och syntet.
Sportkläder	För tvätt av tränings/aktivitetsplagg.
Jeans	Specialprogram för jeans.
Snabb 15°	Extra kort program för få, lätt smutsade plagg.
Ömtåligt	För ömtåliga, tvättbara textilier tex av silke, satin, syntet eller blandmaterial.
Ylle	Hand- eller maskintvättbara plagg av ull eller ullblandningar. Särskilt skonsamt program med längre pauser (plaggen ligger i blöt) för att förhindra krympning.
Centrifugering	Extracentrifugering med valbar hastighet.
Skölj & Centrifug.	Extrasköljning med centrifugering.
Rengöring Trumma	Rengöringsprogram för trumma och slangar. Rengör vid 90°C för att ge mer effektiv tvätt. Inga plagg får medfölja i detta program som kan köras vid behov. En tillsats av klorin eller liknade ger ännu bättre effekt.
Intensiv	För att öka tvätteffekten är tvättiden förlängd.
20°	Förtvätt av färgglada plagg, bevarar färgerna bättre.

TILLVAL

Program	Standardtemperatur °C	Standardhastighet Centrifugering rpm	Ytterligare funktioner
Bomull	40	1200	Födröjning,  , 
Snabb 15°	Kallt	800	Födröjning
Snabb 45°	40	800	Födröjning,  , 
ECO 40-60	-	1200	Födröjning
Intensiv	40	800	Födröjning
20°	20	1000	Födröjning, 
Skölj & Centrifug.	-	800	Födröjning, 
Centrifugering	-	800	Födröjning
Rengöring Trumma	90	-	Födröjning
Barnkläder	60	800	Födröjning,  , 
Sportkläder	40	800	Födröjning,  , 
Jeans	60	800	Födröjning,  , 
Ylle	40	600	Födröjning, 
Ömtåligt	20	600	Födröjning, 
Syntetiskt	40	1200	Födröjning,  , 
Mix	40	800	Födröjning,  , 



OBS!

- För maximal centrifugeringshastighet, programtid och andra detaljer för ECO 40-60-programmet, se Tekniska specifikationer.
- Tabellen visar vilka val som kan göras för respektive program. Finns ett visst val inte med, kan det inte användas till just detta program.

Temp. TEMPERATUR:

Vid behov kan tvätttemperaturen justera genom att trycka på temperaturknappen enligt följande:
Kallt – 20° - 40° - 60° - 90°C

Speed CENTRIFUGERINGSHASTIGHET

Vid behov kan centrifugeringshastigheten justeras genom att trycka på centrifugeringsknappen enligt följande: 1000: 0-400-600-800-1000. 1200: 0-600-800-1000-1200.

Delay

FÖRDRÖJNING

1. Välj program
2. Tryck på fördröjningsknappen och välj tid mellan 0-24 timmar.
3. Tryck på start/pause för att starta programmet med fördröjning.



Välj program – välj tid – starta.

För att stänga av fördröjningen innan programmet startat, tryck på fördröjningsknappen igen tills displayen visar 0. Om programmet redan har startat, stäng av och sätt igång maskinen igen, och välj sedan ett nytt program.

FÖRTVÄTT

Förtvätt innan huvudtvätt för extra tvätteffekt. Obs! Tvättmedel måste hällas i fack 1 vid detta val.

EXTRA SKÖLJNING

En extra sköljning läggs till vid detta val.

BARNLÅS

Detta lås hindrar barn att trycka på kontrollpanelen.

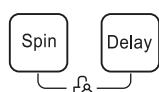

Tryck på centrifugerings- och fördröjningsknappen samtidigt i 3 sekunder.

En signal hörs och nu är barnlåset aktiverat och barnlåssymbolen på panelen lyser.

 **FARA!** Barnlåset låser alla knappar utom On/off och barnlåsknappen. Barnlåset kan endast stängas av genom att trycka på båda knapparna igen enligt ovan. Kom ihåg att avaktivera barnlåset innan du väljer ett nytt program.

STÄNGA AV LJUDET PÅ MASKINEN

Välj program – Tryck på centrifugeringsknappen i 3 sek.

Nu är ljudet avstängt. För att sätta igång ljudet igen, tryck på samma knapp i 3 sekunder igen.



 **FARA!** När du avaktiverat ljudet, hörs inga signaler från maskinen alls.

UNDERHÅLL



VARNING! Innan du påbörjar underhåll av maskinen, dra ur kontakten och stäng av vattenkranen.

RENGÖRA UTSIDAN AV MASKINEN.

Att hålla maskinen ren förlänger dess livstid. Utsidan kan torkas av med mildt rengöringsmedel utan slipmedel vid behov. Torka av överflödigt vatten med en mjuk trasa. Inga skarpa föremål får användas.



Obs! Frätande medel och kemikalier, alkohol eller lösningsmedel får inte användas.

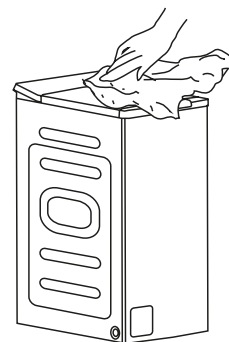

RENGÖRING AV TRUMMAN.

Trumman rengörs med produkter utan klor. Stålull får inte användas.



Obs! Ha aldrig kläder i maskinen medan trumman rengörs.

RENSA INLOPPSFILTRET

Obs! Minskat vattentryck tyder på att filtret behöver rensas.

1. Stäng vattenkranen och skruva loss inloppsslangen.
2. Rengör filtret med en liten borste.
3. Skruva av inloppsslangen från maskinens baksida. Dra ut filtret med en tång.
4. Rengör filtret med en borste.
5. Skruva fast slangen i maskinen och vattenkranen igen.
6. Rengör filtren ungefär var tredje månad för att maskinen ska fungera felritt.

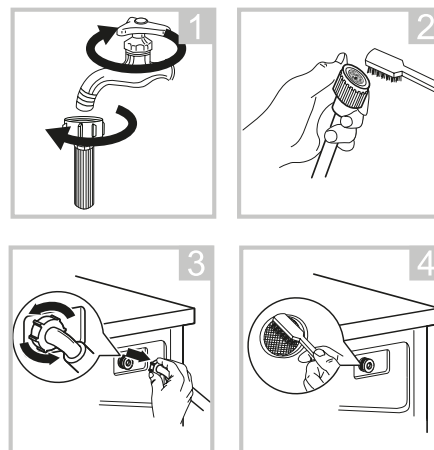

RENGÖRA TVÄTTMEDELSFACKET

1. Tryck där pilen på bilden visar, på locket till sköljmedelsfacket, inuti tvättmedelsfacket.
2. Dra ut tvättmedelsfacket och tvätta alla delar noggrant med vatten.
3. Sätt tillbaka tvättmedelsfacket på plats.

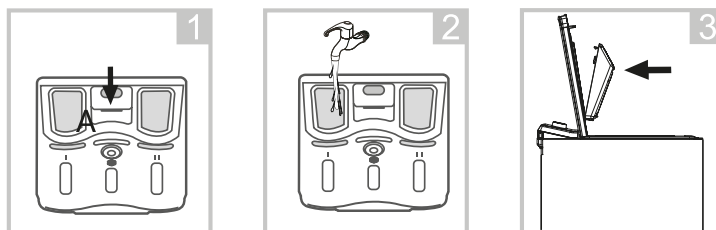

Dra ut facket och tryck där pilen visar – Rengör med vatten – Sätt tillbaka facket



Obs! Använd inte frätande rengöringsmedel eller medel med slipeffekt när du rengör plastdelarna.

RENGÖRA AVLOPPSFILTRET.



VARNING!

- Försäkra dig om att maskinen tvättat färdig och är tom. Stäng av maskinen och dra ut kontakten innan du rengör filtret.
- Vattnet kan vara varmt! Låt vattnet svala först om du nyss använt maskinen.
- Rengör filtret var tredje månad för att maskinen ska fungera felfritt.

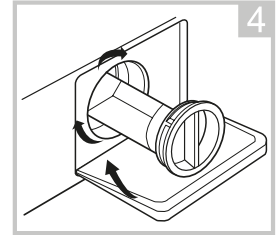
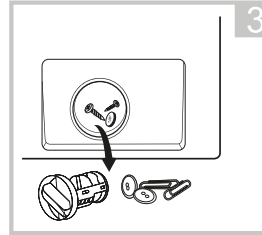
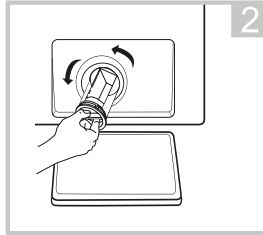
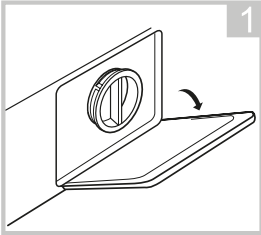

1. Öppna luckan
2. Dra ut filtret genom att vrida det moturs
3. Rensa ut skräp ut filtret.
4. Sätt tillbaka filtret och stäng luckan.

PROBLEMLÖSNING

Maskinen startar inte eller stannar mitt i programmet. Försök först hitta en lösning på problemet enligt nedan. Om problemet kvarstår, kontakta behörig reparatör.

BESKRIVNING	ORSAK	LÖSNING
Maskinen startar inte	Luckan är inte stängd	Stäng luckan och kontrollera att inga kläder sitter i kläm
Luckan kan inte öppnas	Säkerhetslåset är aktiverat	Bryt strömmen och starta om maskinen
Vattenläckage	In/avloppslangarna är inte ordentligt fastskruvade	Kontrollera slangarna
Tvättmedelsrester i tvättmedelsfacket	Tvättmedlet är fuktigt eller har klumpat sig	Rengör och torka av facket
Kontrollpanelen tänds inte	Strömsladden sitter inte i ordentligt	Kontrollera att kontakten sitter i ordentligt och att det inte är strömavbrott
Onormala ljud från maskinen		Kontrollera att transportsåkringarna är borttagna och att maskinen står jämnt på ett stabilt underlag

MODELLER MED LED-DISPLAYER.

BESKRIVNING	ORSAK	LÖSNING															
<table border="1"> <thead> <tr> <th>Temp.</th> <th>Speed</th> <th>Delay</th> </tr> </thead> <tbody> <tr> <td>●</td> <td>●</td> <td>○</td> </tr> <tr> <td>●</td> <td>●</td> <td>○</td> </tr> <tr> <td>○</td> <td>●</td> <td>○</td> </tr> <tr> <td>○</td> <td>●</td> <td>○</td> </tr> </tbody> </table>	Temp.	Speed	Delay	●	●	○	●	●	○	○	●	○	○	●	○	Luckan är inte stängd ordentligt.	Stäng luckan och kontrollera att inga kläder sitter i kläm.
Temp.	Speed	Delay															
●	●	○															
●	●	○															
○	●	○															
○	●	○															
<table border="1"> <thead> <tr> <th>Temp.</th> <th>Speed</th> <th>Delay</th> </tr> </thead> <tbody> <tr> <td>●</td> <td>●</td> <td>○</td> </tr> <tr> <td>●</td> <td>●</td> <td>○</td> </tr> <tr> <td>●</td> <td>●</td> <td>○</td> </tr> <tr> <td>○</td> <td>●</td> <td>○</td> </tr> </tbody> </table>	Temp.	Speed	Delay	●	●	○	●	●	○	●	●	○	○	●	○	För lite vatten tas in under tvätt.	Kontrollera vattentrycket. Räta ut inloppslangen. Kolla filtret på inloppslangen.
Temp.	Speed	Delay															
●	●	○															
●	●	○															
●	●	○															
○	●	○															
<table border="1"> <thead> <tr> <th>Temp.</th> <th>Speed</th> <th>Delay</th> </tr> </thead> <tbody> <tr> <td>●</td> <td>●</td> <td>○</td> </tr> <tr> <td>●</td> <td>●</td> <td>○</td> </tr> <tr> <td>○</td> <td>●</td> <td>○</td> </tr> <tr> <td>●</td> <td>○</td> <td>○</td> </tr> </tbody> </table>	Temp.	Speed	Delay	●	●	○	●	●	○	○	●	○	●	○	○	Det tar lång tid för maskinen att tömma ut vatten.	Kontrollera att avloppslangen inte är blockerad.
Temp.	Speed	Delay															
●	●	○															
●	●	○															
○	●	○															
●	○	○															
<table border="1"> <thead> <tr> <th>Temp.</th> <th>Speed</th> <th>Delay</th> </tr> </thead> <tbody> <tr> <td>●</td> <td>●</td> <td>○</td> </tr> <tr> <td>●</td> <td>●</td> <td>○</td> </tr> <tr> <td>●</td> <td>○</td> <td>○</td> </tr> <tr> <td>○</td> <td>●</td> <td>○</td> </tr> </tbody> </table>	Temp.	Speed	Delay	●	●	○	●	●	○	●	○	○	○	●	○	För mycket vatten i maskinen.	Starta om maskinen
Temp.	Speed	Delay															
●	●	○															
●	●	○															
●	○	○															
○	●	○															
Annat	Annat	Prova att starta om maskinen först. Om problemet kvarstår, kontakta behörig personal.															

○ Blinkar ● Lampan är släckt



Obs! Efter kontroll enligt ovan, starta om maskinen. Om problemet kvarstår, Kontakta behörig reparatör.

KUNDSERVICE

Reservdelar till din maskin lagerhålls i minst 10 år. Har du frågor, kontakta Osby Vitvaror



VARNING!

- Försök aldrig själv att reparera en maskin som är trasig. Du kan skada dig själv eller andra. Alla reparationer ska utföras av behörig person.
- Egna reparationer kan göra att garantin inte gäller och eventuella skador inte ersätts.

TRANSPORT

Följ följande instruktioner när maskinen ska flyttas.

- Dra ut kontakten och stäng av vattenkranen
- Kontrollera att lucka och tvättmedelsfack är ordentligt stängda.
- Skruva loss inloppslangen från kranen och ta loss avloppsslangen från avloppet/vasken.
- Töm ur allt vatten ur maskinen (se instruktion Rengöra avloppsfiltret)
- **VIKTIGT!** Skruva fast de fyra transportsäkringarna på baksidan igen.
- Maskinen är tung. Var försiktig vid flytt och transport. Lyft aldrig maskinen genom att hålla i luckan eller andra utstickande delar.

TEKNISKA SPECIFIKATIONER

Strömförsörjning 220-240V~,50Hz

Max strömstyrka 10A

Vattentryck 0.1MPa - 1MPa

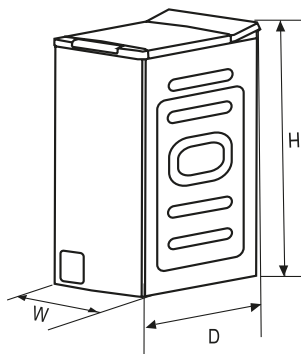

Modell	Tvättkapacitet kg	Mått	Nettovikt	Effekt
TTM126V1	6.0kg	400*610*875	56kg	2100W

PRODUKTBLAD

PRODUKTSPECIFIKATIONER

Märke	TTM126V1
Kapacitet i kg vid tvätt av bomull	6
Energiklass på en skala från A+++ (mest effektiv) till D (minst effektiv)	A+++
Energiförbrukning 153 kWh per år *2, baserat på 220 normaltvättar med full/halv last i 40-60°C. Faktisk energiförbrukning beror på hur maskinen används.	
Energiförbrukning Intensivprogram 60°C full last	0.68 kwh
Energiförbrukning Intensivprogram 60°C halv last	0.74 kwh
Energiförbrukning Intensivprogram 40°C halv last	0.60 kwh
Energiförbrukning i off läge	0.50 W
Energiförbrukning i påslaget läge	1.00 W
Vattenförbrukning 9240 liter per år *3 baserat på 220 normaltvättar med full/halv last i 40-60°C. Faktisk vattenförbrukning beror på hur maskinen används Centrifug/torkeffektivitetsklass C på en skala från G (minst effektiv) till A (mest effektiv)	
Max centrifugvarvtal	1200
Kvarvarande fuktighet vid hel/halv/kvarts last	53 %
Produktspecifikationerna baseras på "Intensiv 60°C" och "Intensiv 40°C" eftersom de är de bästa programmen för normalt smutsad tvätt när det gäller energi- och vattenförbrukning. Välj lämpligt tvättmedel för de olika temperaturerna för att få bästa möjliga tvättning med mindre vatten- och energiförbrukning.	
Programtid Intensiv 60°C full last	260 min
Programtid Intensiv 60°C halv last	255 min
Programtid Intensiv 40°C halv last	260 min
Standby tid	-
Ljudnivå under tvättning	64db
Ljudnivå under centrifugering	80db
Maskin för inbyggnad	nej

Energitest program: Intensive 40/60. Hastighet: högsta; övriga standard.

Tillverkarens namn eller märke: OSBY Vitvaror AB

Tillverkarens adress: Makadamgatan 5, 254 64 Helsingborg

Modellbeteckning TTM126V1

Generella värden för produkten:

Parameter	Värde	Parameter	Värde	
Kapacitet i kg (b)	6,0	Dimensioner (a), (c)	Höjd	88
			Bredd	40
			Djup	61
Energieffekt index (b)	80,0	Energieffektklass (b)	D ^(d)	
Tvätteffekt index (b)	1,031	Sköljeffekt index gram/kg (b)	5,0	
Energiförbrukning i kWh per tvätt, baserat på 40-60° programmet. Faktisk energiförbrukning beror på hur maskinen används.	0.648	Vattenförbrukning i liter per tvätt, baserat på 40-60° programmet. Faktisk vattenförbrukning beror på hur maskinen används och vattnets hårdhet.	43	
Maxtemperatur inuti textilier ^(b) °C	Full	34	Kvarvarande fukt ^(b) (%)	62,9
	Halv	31		
	Kvarts	23		
Centrifughastighet ^(b) (rpm)	Full	1200	Centrifugeringsklass (b) (centrifugering)	C ^(d)
	Halv	1200		
	Kvarts	1200		
Programmets längd ^(b) timmar:minuter	Full	3:18	Typ	Fristående
	Halv	2:36		
	Kvarts	2:36		
Ljudnivå vid centrifugering ^(a) (dB (A) re 1 pW)	80	Ljudnivåklass ^(b) (centrifugering)	C ^(d)	
Energiförbrukning i Off-läge W	0.50	Energiförbrukning i Standby-läge	1.00	
Energiförbrukning i fördröjningsläge W	4.00	Nätverksstandby W	N/A	

Minimum garanti som erbjuds av tillverkaren:

Denna produkt är designad för att avge silverjoner vid tvätt.

NEJ

YTTERLIGARE INFORMATION:

Länk till tillverkarens hemsida där informationen om punkt 9 tillägg II 2(6) i EU's regelverk EU2017/1369 (1) finns.

- (a)** Inte relevant för denna produkt med hänsyn till artikel 2(6) i EU's regelverk EU2017/1369 (1)
- (b)** för ECO 40-60-programmet
- (c)** ändringar av detta är inte relevant för syftet i paragraf 4 i artikel 4 i EU's regelverk EU2017/1369
- (d)** om produktens databas automatiskt genererar ett värde i denna ruta, behöver tillverkaren inte fylla i här.

1. Verklig energiförbrukning beror på hur maskinen används.
2. Verklig vattenförbrukning beror på hur maskinen används och på vattnets hårdhetsgrad.
3. Reservdelar skickas inom 15 dagar från mottagen beställning

PRODUKTDATABLAD ENLIGT (EU) 2019/2014.

Produktdatabladet för din maskin hittar du även online. Gå till <https://eprel.ec.europa.eu> och skriv in modellnumret för din maskin för att ladda ner databladet. Modellbeteckningen för din maskin hittar du under Tekniska specifikationerna i manualen.

OSBY
Vitvaror – helt enkelt

www.osbyvitvaror.se

OSBY VITVAROR AB
info@osbyvitvaror.se | Tel 042 29 95 60
Makadamgatan 5 | SE-254 64 HELSINGBORG
OSBY Vitvaror AB | Makadamgatan 5 | 254 64 Helsingborg