



BRUKSANVISNING

Art.nr
3213

Tvättmaskin
TTM127V1

OSBY
Vitvaror – helt enkelt

BRUKSANVISNING

Läs igenom alla instruktioner för installation innan användning. Följ instruktionerna noga. Spara bruksanvisningen för framtida användning. Om maskinen säljs/överlåts, bifoga denna bruksanvisning till den nya ägaren.

INNEHÅLL

SÄKERHETSANVISNINGAR

Säkerhetsanvisningar	3
----------------------------	---

INSTALLATION

Produktöversikt	7
Installation	8

ANVÄNDA TVÄTTMASKINEN

Snabbstart	11
Inför varje tvättning	12
Tvättmedelsfacket	13
Kontrollpanelen	15
Program	16
Tillval	19

UNDERHÅLL

Rengöring och skötsel	22
Problemlösning	24
Tekniska specifikationer	25
Produktblad	26

SÄKERHETSANVISNINGAR

Läs igenom följande säkerhetsinstruktioner noga och följ dem för att minimera risken för brand, explosion, elstötar och för att förebygga skada på ägodelar eller personskada. Läs och spara bruksanvisningen då tillverkaren inte ansvarar för skador orsakade av försummelse.



VARNING!

Denna symbol och text indikerar på en möjlig situation som kan orsaka allvarliga skador eller dödsfall.



FARA!

Denna symbol och text indikerar på en möjlig situation som kan orsaka mindre personskador eller skada på ägodelar eller miljön.



OBS!

Denna symbol och text indikerar på en möjlig situation som kan orsaka mindre personskador.



VARNING! FARA FÖR ELSTÖTAR!

- Om strömssladden är skadad måste den bytas ut av tillverkaren, återförsäljaren eller annan behörig person för att undvika fara.
- Om tvättmaskinen är skadad eller trasig måste den lagas av behörig person innan användning. **Risk för elstötar!**
- Denna produkt kan användas av barn från 8 år och uppåt med nedsatt fysisk, sensorisk eller mental förmåga eller brist på erfarenhet och vana, om de övervakas eller får instruktioner om hur de på ett säkert sätt använder produkten.
- Barn får inte leka med produkten.
- Barn under 3 år ska hållas under uppsikt i närheten av tvättmaskinen.
- Djur och barn kan klättra in i maskinen. Kontrollera maskinen före varje användning.
- Klättra inte på eller sitt uppe på maskinen.

PLACERING OCH OMGIVNING

- Tvättmedel och andra tillbehör ska förvaras på en säker plats utom räckhåll för barn.
- Placera inte maskinen på ett golv med matta. Mattan kan täcka öppningar på maskinen och då orsaka skada.
- Placera inte maskinen nära värmekälla eller i direkt solljus för att undvika att plast- och gummidelar torkar ut.
- Maskinen får inte placeras i fuktiga rum eller rum med explosiva gaser. Om maskinen påverkas av vattenläcka eller blir nedstänkt med vatten, låt den torka
- Maskinen får inte installeras bakom en låst dörr, en skjutdörr eller en dörr med gångjärnen på motsatta sidan av maskinens gångjärn.
- Placera inte maskinen i ett rum med temperatur under 5°C, det kan skada maskinen. Om detta inte går att undvika, var noga med att tömma maskinen helt på vatten efter varje tvätt. (se kapitlet Underhåll)
- Använd aldrig brandfarliga sprayer eller vätskor i närheten av tvättmaskinen.

INSTALLATION

- Tag bort allt förpackningsmaterial och transportsäkringar innan användning, annars kan maskinen skadas.
- Denna maskin har bra en inloppslang och kan bara anslutas till kallvattenkranen.
- Se till att strömkontakten är lättillgänglig även efter installationen.
- Före första tvätten bör maskinen köras genom ett fullt program utan kläder i.
- Maskinen ska kalibreras före första användningen.
- Placera inte tunga saker ovanpå tvättmaskinen.
- Använd de medföljande nya slangarna till maskinen och kasta eventuella gamla slangar.
- Max vattentryck är 1 MPa. Minimum vattentryck är 0,1 MPa.

ELANSLUTNING

- Försäkra dig om att strömladden löper fritt och inte kläms under maskinen för att undvika skador.
- Koppla maskinen till ett jordat vägguttag som är tillräckligt säkrat (se Tekniska specifikationer). Elanslutningen bör göras av behörig elektriker
- Vatten och elanslutningar bör göras av behörig fackman.



VARNING!

- Använd inte flera väggkontakter eller förlängningssladdar.
- Maskinen bör inte vara ansluten till ett vägguttag med timer eller till ett som regelbundet stängs av/slås på.
- Dra inte ur kontakten ur vägguttaget om det finns brandfarliga gaser i rummet.
- Dra aldrig ur kontakten med våta händer.
- Ta alltid i kontakten när du ska dra ut nätsladden, inte bara i sladden.
- Dra alltid ur nätsladden när maskinen inte används.

VATTENANSLUTNING

- Kontrollera att alla slangar och kopplingar är ordentligt fastskruvade och inte läcker. Använd inte maskinen om det förekommer skador eller läckage på slangar och kranar.
- Tvättmaskinens glaslucka kan bli mycket varm under användning. Håll barn och djur borta från maskinen under användning.
- Vatteninlopps- och -utloppsslangarna måste vara ordentligt installerade för att undvika läckage.
- Ta inte ut dräneringspumpens filter medan det finns vatten i maskinen. Stora mängder vatten kan då rinna ut och vattnet kan vara mycket varmt.

ANVÄNDNING OCH UNDERHÅLL

- Använd aldrig brandfarliga, explosiva eller giftiga lösningsmedel. Använd tex aldrig bensin eller alkohol som tvättmedel. Använd endast tvättmedel anpassade för maskintvätt.
- Försäkra dig om att alla fickor är tömda innan tvätt. Skarpa föremål som tex mynt, smycken, spikar, skruvar, stenar kan skada maskinen allvarligt.
- Ta ur tändstickor och tändare ur fickorna innan tvätt.
- Skölj noga plagg som tidigare tvättats för hand.
- Torka inte kläder som är oljeinblandade eller innehåller rester av industrikemikalier. Dessa kan självantända i värmen från torktumlaren. Om det inte går att undvika att placera textilier som är kontaminerade av ovan nämnda kemikalier, ska de först tvättas i varmt vatten med extra tvättmedel och extra sköljning – detta minskar, men undanröjer inte, risken.
- Plagg med skumgummi (latex skum), duschmössor, vattentäta plagg, plagg med gummidetaljer och kuddar med skumgummi får inte torkas i maskinen.
- Tvättmedel och sköljmedel ska användas och doseras enligt instruktioner på förpackningarna.
- Använd aldrig våld för att öppna maskinens lucka. Luckan låses upp kort efter avslutat program.
- Använd aldrig onödig kraft för att stänga luckan. Är den svår att stänga, kontrollera att tvätten är ordentligt inlagd i maskinen och att inget sitter i kläm i luckan.
- Dra alltid ur väggkontakten och stäng vattenkranen innan rengöring efter varje användning.
- Håll aldrig vatten över maskinen vid rengöring. Risk för elstötar!
- Reparationer ska alltid utföras av behörig fackman. Tillverkaren ansvarar inte för skador som orsakats av obehörig person.

FLYTT/TRANSPORT AV MASKINEN.

INNAN FLYTT:

- Sätt tillbaka alla transportsäkringar av en fackman.
- Töm ut allt vatten ur maskinen och slangarna.
- Maskinen är tung. Var försiktig vid flytt och transport. Lyft aldrig maskinen genom att hålla i luckan eller andra utstickande delar.

ANVÄNDNING

Denna maskin är avsedd för användning i hemmiljö och för kläder och hushållstvätt som är lämpade för maskintvätt. Maskinen ska endast användas inomhus och är inte avsedd för inbyggnad. Använd endast maskinen under dessa förhållanden. Maskinen är inte avsedd för affärsverksamhet. Tillverkaren är inte ansvarig för annan användning som orsakar skador på maskin eller person.

Denna maskin är avsedd att användas i ett hushåll och liknande ställen som tex:

- Personalutrymme i butik eller kontor.
- Jordbruksfastighet.
- Av kunder på hotell, motell, bed & breakfast och liknande verksamheter.
- Gemensamma utrymmen i hyreshus eller tvättinrättningar.

EMBALLAGE/GAMLA VITVAROR



Denna symbol indikerar att denna produkt inte kan kastas bland hushållsavfall inom EU. För att förhindra skador på miljö eller hälsa, återvinn den ansvarsfullt. För återvinning av din kasserade maskin, vänd dig till en återvinningscentral eller butiken du köpte maskinen av.

INSTALLATION

PRODUKTÖVERSIKT

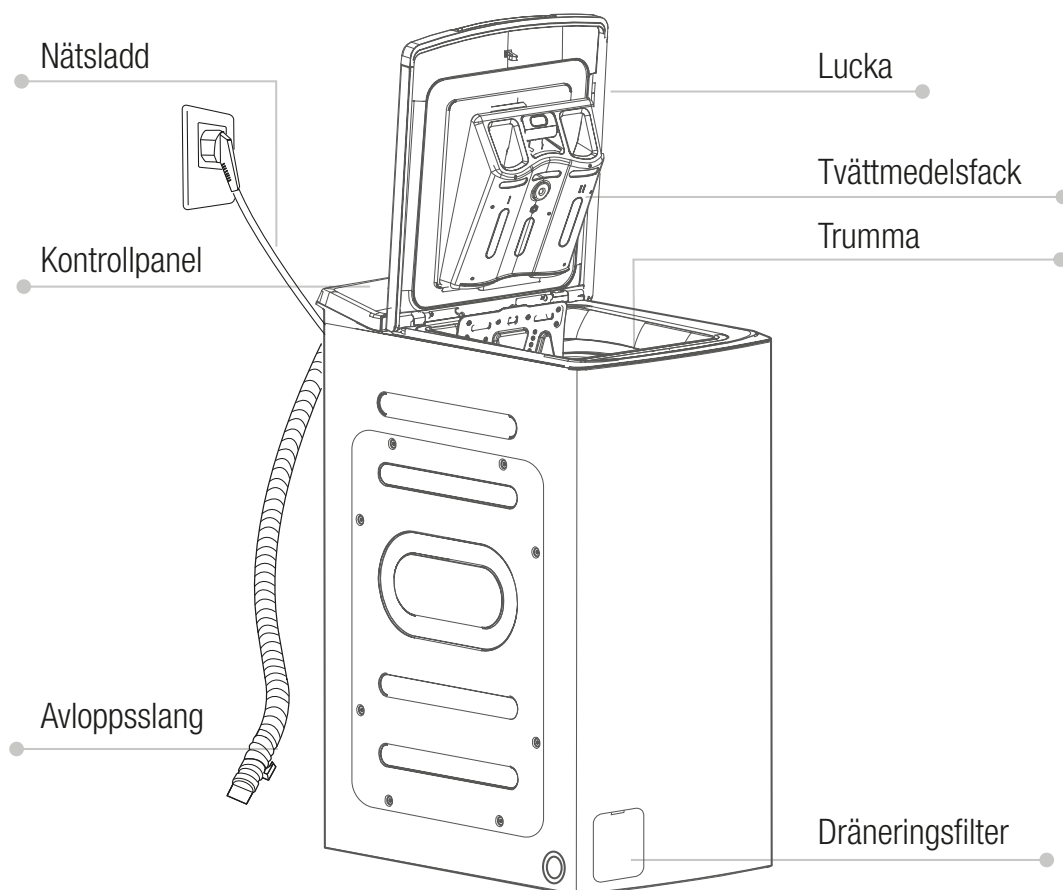

OBS!

Bilden är ett exempel, din produkt kan se något annorlunda ut.

TILLBEHÖR:

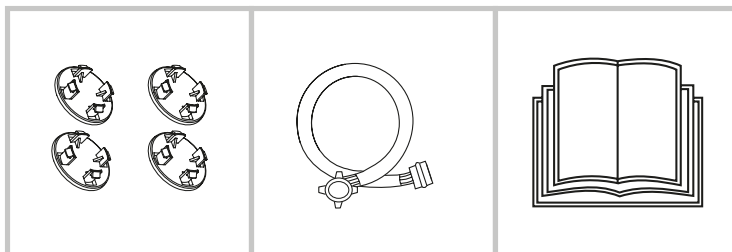

Transportsäkringar

Tilloppsslang kallvatten

Instruktionsmanual

INSTALLATION

PLACERING.



VARNING!

- Det är viktigt att maskinen står stabilt så att den inte förflyttar sig under gång.
- Försäkra dig om att strömsladden inte kläms fast under maskinen.

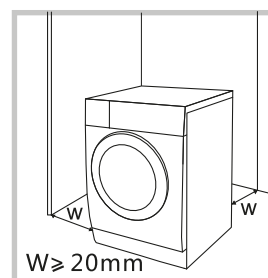

Innan du installerar maskinen, kontrollera att placeringen uppfyller följande:

- Stabil, torr och jämn yta
- Placeras inte i direkt solljus
- Tillräcklig ventilation
- Rummets temperatur är över 0°C
- Placera inte nära värmekälla.

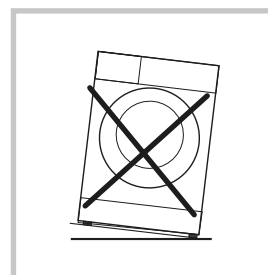

PACKA UPP MASKINEN



VARNING!

- Förpackningsmaterial kan vara farligt för barn.
- Kvävningsrisk! Förvara emballaget utom räckhåll för barn.

- 1 Ta bort kartong och skumgummiemballaget.
- 2 Lyft upp maskinen och ta bort emballaget undertill.
Se till att alla små trekantiga skumgummibitar tas bort.
För att säkert få bort allt kan maskinen försiktigt läggas på sidan så att allt kan plockas bort.
- 3 Ta bort tejpen som håller fast nätsladden och avloppsslangen.
- 4 Ta ut tilloppsslangen ut trumman.

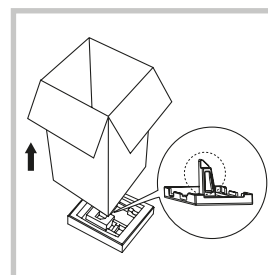

TA BORT TRANSPORTSÄKRINGAR.

Du måste ta bort transportsäkringarna på maskinens baksida innan användning. Transportsäkringarna behövs vid eventuell flytt av maskinen och bör därför sparas.

Gör så här för att ta bort transportsäkringarna:

- 2 Lossa de fyra transportsäkringarna med en skiftnyckel.
- 3 Täck över hålen med de medföljande täckbrickorna.
- 4 Spara transportsäkringarna för framtida bruk.

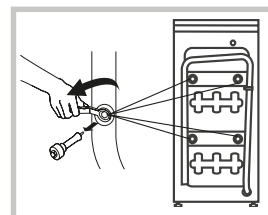

TA BORT TRANSPORTSÄKRINGAR.



VARNING!

Du måste ta bort transportsäkringarna innan användning.



Lossa de fyra transportsäkringarna med en skiftnyckel

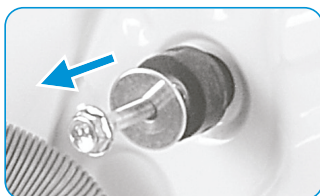

Ta bort bultarna inklusive gummi-packningarna och behåll för framtida användning

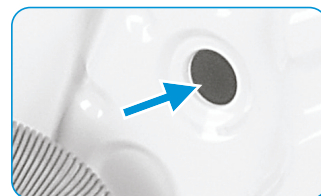

Täck över hålen med de medföljande täckbrickorna.

STABILISERA MASKINEN



VARNING!

De fyra justerbara fötterna ska skruvas in helt mot maskinens botten innan man börjar justera.

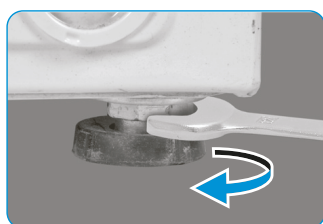

- 1 Lossa låsmuttern
- 2 Skruva på foten tills den når golvet.
- 3 Justera alla fötterna på samma sätt och dra sedan åt låsmuttern igen. Försäkra dig om att maskinen står i våg och stabilt.

KOPPLA IN TILLOPPSSLANGEN



VARNING!

För att undvika vattenläckage, följ noga nedan instruktion. Se till att tilloppsslangen inte böjs, trycks ihop eller skadas.



Koppla inloppsslangen till maskinen och till en kallvattenkran enligt bilderna.



OBS!

Skruva med handkraft, inte med verktyg. Kontrollera att båda anslutningarna sitter fast ordentligt.

AVLOPPSSLANG



VARNING!

Avloppslangen får inte böjas eller förlängas.
Placera avloppsslangen noga enligt bilderna för att förhindra vattenläckage.

Det finns två sätt att placera tömningsslangen.

1 Koppla den direkt till en golvbrunn

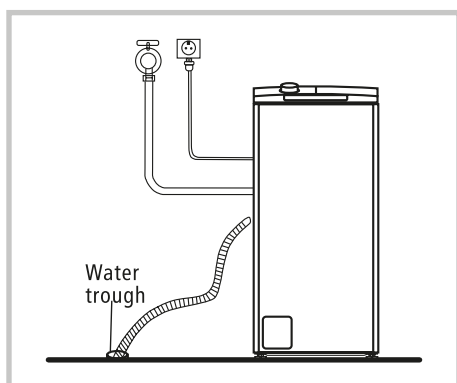

2 Koppla den till avloppsroret på en vask.

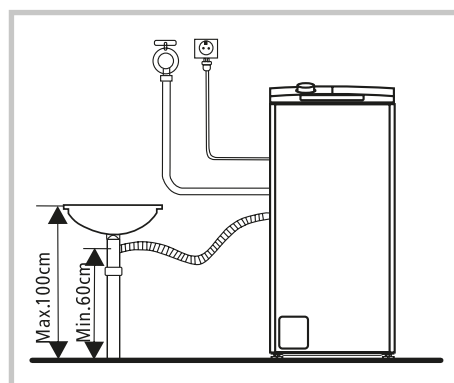

OBS! Om din maskin har en hållare för avloppsslangen, installera den som bilderna nedan visar.

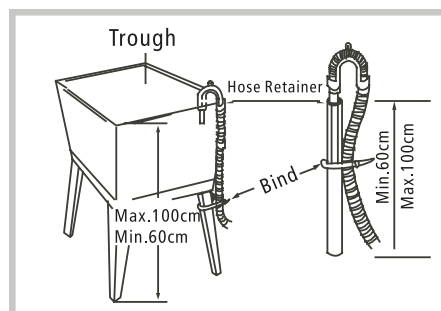
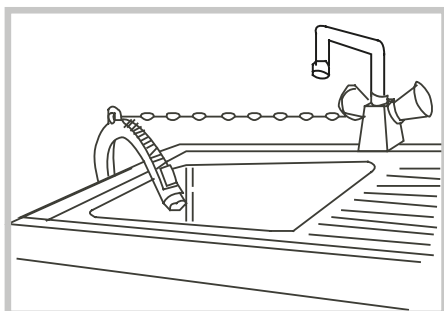

VARNING!

När du installerar avloppsslangen, fixera den med ett snöre/kedja. Om avloppsslangen är för lång, försök inte trycka in den i maskinen – det kan orsaka onormala ljud från maskinen vid användning.

ANVÄNDA TVÄTTMASKINEN

SNABBSTART



Fara!

- Före första tvätt, försäkra dig om att tvättmaskinen är korrekt och säkert installerad.
- Din tvättmaskin testades/kontrollerades noga innan den lämnade fabriken. För att ta bort eventuellt restvatten eller dofter, rekommenderas att du rengör maskinen innan första användning. För att göra detta, starta ett 90°C bomullsprogram och kör det utan tvätt eller tvättmedel i maskinen

1. INNAN TVÄTTNING

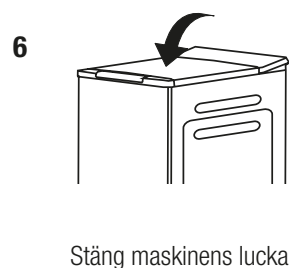
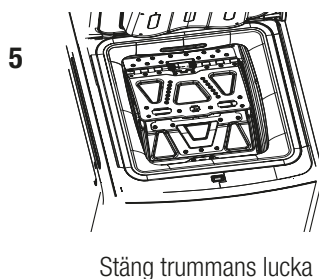
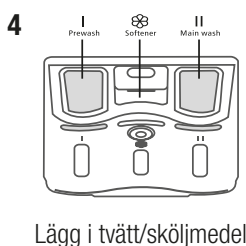
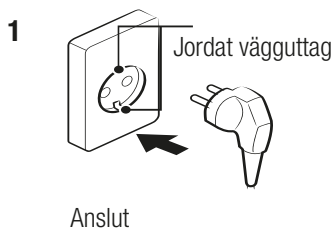

OBS!

- Tvättmedel behöver läggas även i fack 1 om förtvätt är valt.
- Se till att trummans lucka är ordentligt stängd och låst, se bild.
- Alla metallkrokar måste fästas inuti den undre delen av luckan.
- Kontrollera att trumman rullar fritt innan varje tvättning.

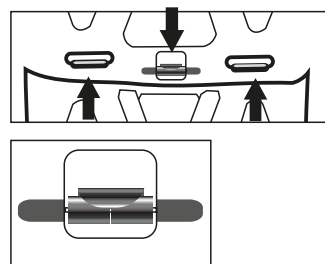

2. TVÄTTA

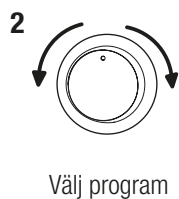
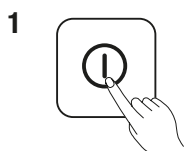

- **OBS!** Om man väljer ett standardprogram, kan steg 2 hoppas över.

3. EFTER TVÄTT

Alla lampor på kontrollpanelen slocknar.

INFÖR VARJE TVÄTTNING

INNAN TVÄTTNING

- Temperaturen omkring maskinen bör vara mellan 0-40°C. Om temperaturen understigen 0°C kan slangar och avloppssystemet skadas. Om maskinen installeras i frysgader bör den flyttas till normal temperatur så att inlopps- och avloppslangar töar innan användning.
- Kontrollera tvättråd i plaggen och användning/dosering av tvätt/sköljmedel innan tvätt. Använd tvättmedel som är avsett för maskintvätt.

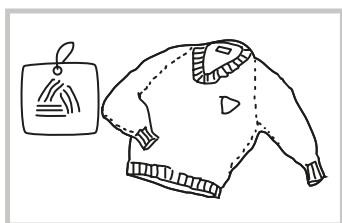

Kontrollera tvättråd i plagget.

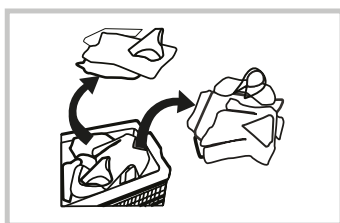

Sortera tvätten efter färg och typ av textil.

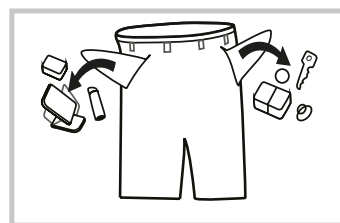

Töm alla fickor.

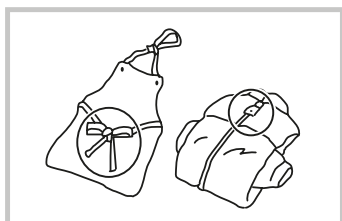

Knyt skärp/bälten och knäpp knappar och dragkedjor.

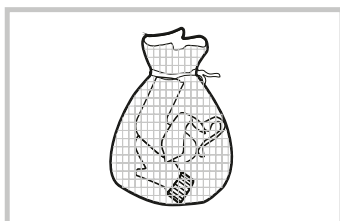

Lägg små plagg i en tvättpåse.

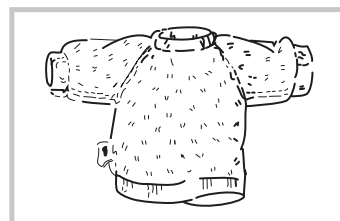

Vänd plagg som lätt nopprar sig eller med tex päls på ut och in.



VARNING!

- Tvätta inte plagg indränkta, tvättade eller fläckade med brandfarliga ämnen som tex vax, olja, färg, bensin, alkohol, fotogen eller andra brandfarliga vätskor.
- Att tvätta ett enstaka plagg i maskinen kan skapa obalans under centrifugeringen. Därför rekommenderas att man alltid tvättar några fler plagg samtidigt.

TVÄTTMEDELSFACKET

- I Tvättmedel för förtvätt
- II Tvättmedel för huvudtvätt
-  Sköljmedel

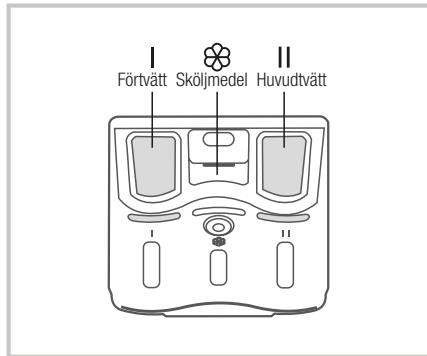



Dra ut tvättmedelsfacket.



FARA!

- Tvättmedel ska endast hållas i fack 1 om förtvätt är valt.
- Håll inte tvätt/sköljmedel över MAX-markeringen i tvättmedelsfacket

Program	I	II		Program	I	II	
Bomull	<input type="radio"/>	<input checked="" type="radio"/>	<input type="radio"/>	Centrifugering			
Syntet	<input type="radio"/>	<input checked="" type="radio"/>	<input type="radio"/>	Sköljning & centrifugering			<input type="radio"/>
Mix	<input type="radio"/>	<input checked="" type="radio"/>	<input type="radio"/>	Ylle		<input checked="" type="radio"/>	<input type="radio"/>
Jeans	<input type="radio"/>	<input checked="" type="radio"/>	<input type="radio"/>	Ömtåligt		<input checked="" type="radio"/>	<input type="radio"/>
Träningskläder	<input type="radio"/>	<input checked="" type="radio"/>	<input type="radio"/>	Snabbtvätt 45°	<input type="radio"/>	<input checked="" type="radio"/>	<input type="radio"/>
Babyplagg	<input type="radio"/>	<input checked="" type="radio"/>	<input type="radio"/>	Snabb 15°		<input checked="" type="radio"/>	<input type="radio"/>
Sköljning av trumma				ECO 40-60		<input checked="" type="radio"/>	<input type="radio"/>
20°C		<input checked="" type="radio"/>	<input type="radio"/>	Intensiv		<input checked="" type="radio"/>	<input type="radio"/>

- Nödvändig
- Valfri

TVÄTTMEDELSREKOMMENDATIONER

Rekommenderat tvättmedel	Program	Tvätttemperatur	Typ av tvätt
Vittvättmedel	Bomull, ECO 40-60 Mix	20/40/60°C	Vittvätt bomull/Linne
Kulörtvättmedel	Bomull, ECO 40-60 Mix	kallt/20/40°	Kulörtvätt av bomull/lin
Kulörtvättmedel	Syntet	kallt/20/40°	Kulörtvätt av syntetmaterial
Milt tvättmedel utan blekmedel	Syntet	20/40°	Ömtåliga plagg, silke, viskos
Ulltvättmedel	Ylle	20/40°	Ullplagg



OBS!

- Tjockflytande tvättmedel kan spädas utmed lite vatten innan det hålls i tvättmedelsfacket, för att undvika att det blir stopp som kan orsaka att vattnet rinner över
- Använd lämpligt tvättmedel för att få bästa tvättresultat och minsta möjliga energiförbrukning.
- För bästa tvättresultat, dosera tvättmedlet noga.
- Använd mindre mängd tvättmedel om maskinen inte är full.
- Justera tvättmedelsmängden efter hårdheten på vattnet. Mjukt vatten kräver mindre tvättmedel.
- Dosera efter hur smutsig din tvätt är. Mindre smutsad tvätt kräver mindre tvättmedel.
- Koncentrerat tvättmedel kräver extra noggrann dosering.

Följande tyder på att för mycket tvättmedel har använts:

- Mycket skum bildas under tvätt
- Dåligt tvätt- och sköljresultat

Följande tyder på att för lite tvättmedel har använts:

- Tvätten blir gråaktig
- Kalkavlagring i trumman, värmeelementet och/eller tvätten.

KONTROLLPANELEN

Modell: TTM127V1

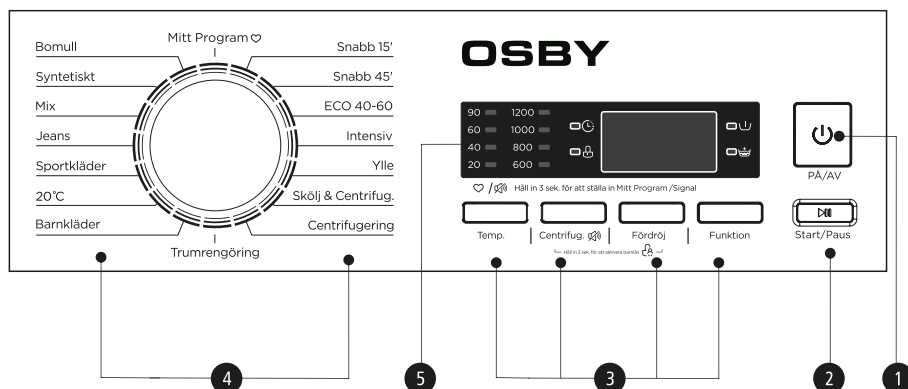

1. Ström på/av
2. Start/paus. Tryck för att starta eller pausa ett tvättprogram.
3. Alternativ. Här kan du välja extra funktioner som tänds när du gjort dina val.
4. Program. Välj efter typ av tvätt.
5. Display. Här visar valda inställningar, kvarvarande tid, valda alternativ, och statusmeddelanden. Displayen är tänd under hela programmet.

DISPLAY

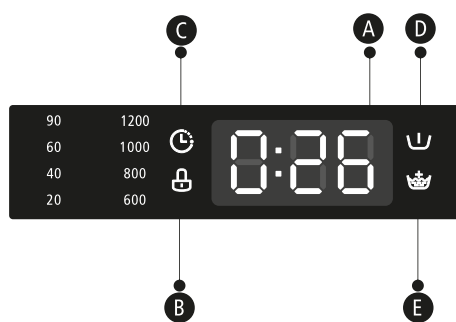

- A** Display
- B** Dörrlås
- C** Barnlås
- D** Förtvätt
- E** Extra sköljning

PROGRAM

Modell: TTM127V1

Program	Kapacitet i kg	Tid som visas i displayen
Bomull	7.0	7:0
Syntet	7.0	2:40
Mix	3.5	2:20
Jeans	7.0	1:37
Sportkläder	3.5	1:45
20°C	3.5	1:31
Babytvätt	7.0	1:01
Trumrengöring	-	1:18
Centrifugering	7.0	0:12
Skölj & centrifugering	7.0	0:20
Ulltvätt	2.0	1:07
Intensiv	7.0	3:48
ECO 40_60	7.0	3:25
Snabbtvätt 45	2.0	0:45
Snabbtvätt 15	2.0	0:15



OBS! Tabellen är endast en vägledning. Värdena kan skilja mot de som din maskin visar.

PROGRAM

Modell: TTM127V1

Program	Kapacitet i kg	Temperatur	Tid för program i timmar och minuter	Energiförbrukning i kWh/tvätt	Vattenåtgång i liter/tvätt	Högsta temperatur i °C	Kvarvarande fukt i %/centrifugeringshastighet i rpm
Snabbtvätt 15	2.0	Cold	0:15	0.035	33	Cold	70%/800
20°C	3.5	20	1:01	0.213	43	20	65%/1000
Bomull	7.0	60	2:45	1.420	65	60	60%/1200
Intensiv	7.0	40	3:48	1.088	65	40	70%/800
Mix	7.0	40	1:37	0.782	65	40	70%/800
ECO 40–60	7.0	-	3:28	0.985	55.2	36	62%/1200
	3.5	-	2:42	0.556	42.7	29	62%/1200
	1.5	-	2:42	0.406	37.9	23	62%/1200

- Tabellen är endast en vägledning. Värdena kan ändras på grund av olika användningsvillkor.
- Värdena för alla program utom ECO 40–60 är endast ungefärliga.
- Enligt EN 60456:2016 med (EU)No.1061/2010, är EU effektklassen A+++
Energitestprogram: Intensiv 60/40°C, centrifughastighet; högsta Övrigt enligt standardinställningar.
Halv last för 7,5kg maskin; 3,75 kg
- Enligt EN 60456:2016/prA2019 med (EU)2019/2014, (EU)2019/2023 är EU energieffektklass C
Energitestprogram: ECO 40–60. Övrigt enligt standardinställningar.
Halv last för 7,5 kg maskin; 3, kg
Kvarts last för 7,5 kg maskin; 2,0 kg

- 1 Högsta temperatur som tvätten har under minst 5 minuter i programmet
- 2 Kvarvarande fukt i % efter tvätt och centrifugering med angiven hastighet.
- 3 ECO 40–60-programmet är gjort för att kunna tvätta plagg som tål 40° eller 60° i samma program. Detta program följer EU rekommendationer (EU) 2019/2023.

De mest effektiva programmen är i regel de som tvättar vid lägre temperatur under längre tid.

Att tvätta fyllda maskiner bidrar till att spara vatten och energi.

Ljud och kvarvarande fukt efter centrifugering påverkas av centrifugeringshastigheten.

Ju högre hastighet, desto mer ljud och mindre kvarvarande fukt i tvätten.



















FARA! Om det blir strömavbrott medan maskinen är igång, sparar maskinens minne var i programmet den var. När strömmen återkommer, fortsätter programmet igen. Program finns för alla textiltyper.

PROGRAM

Det finns program för olika typer av tvätt

Program	
Bomull	Slitstarka, värmetåliga textilier av bomull eller linne
Syntet	Syntetplagg tex skjortor, jackor. Vid tvätt av stickade plagg ska mindre mängd tvättmedlet användas pga. plaggets luftiga struktur.
Babyplagg	Tvätt av babyplagg, med bättre sköljning för att skydda babys känsliga hud.
Snabb 45'	För tvätt av få, lätt smutsade plagg snabbt.
Mix	Blandad tvätt av bomull och syntet.
Träningskläder	För tvätt av tränings/aktivitetsplagg.
Jeans	Specialprogram för jeans.
Kvick 15'	Extra kort program för få, lätt smutsade plagg.
Ull	Hand- eller maskintvättbara plagg av ull eller ullblandningar. Särskilt skonsamt program med längre pauser (plaggen ligger i blöt) för att förhindra krympning.
Centrifugering	Extra centrifugering med valbar hastighet.
Skölj & centrifugering	Extra sköljning med centrifugering.
Trumrengöring	Rengöringsprogram för trumma och slangar. Rengör vid 90°C för att ge mer effektiv tvätt. Inga plagg får medfölja i detta program som kan köras vid behov. En tillsats av klorin eller liknade ger ännu bättre effekt.
ECO 40–60	Standardprogram 40°, lämpligt för 40–60° tvätt.
Intensiv	För att ökad tvätteffekt är tvättiden förlängd.
20° C	Förtvätt av färgglada plagg, bevarar färgerna bättre.

TILLVAL

Program	Standardtemperatur °C	Standardhastighet Centrifugering rpm		Ytterligare funktioner
Bomull	40	1200	1300	Fördröjning,  , 
Syntet	40	1200	1300	Fördröjning,  , 
Mix	40	800	800	Fördröjning,  , 
Jeans	60	800	800	Fördröjning,  , 
Träningskläder	40	800	800	Fördröjning,  , 
20°	20	1000	1000	Fördröjning, 
Babyplagg	60	800	800	Fördröjning,  , 
Rengöring av trumma	90	-	-	Fördröjning
Centrifugering	-	800	800	Fördröjning
Skölj & centrifugering	-	800	1000	Fördröjning, 
Ull	40	600	600	Fördröjning, 
Intensiv	40	800	800	Fördröjning
ECO 40-60	-	1200	1300	Fördröjning
Snabb 45°	40	800	800	Fördröjning,  , 
Snabb 15°	Kallt	800	800	Fördröjning



OBS!

- För maximal centrifugeringshastighet, programtid och andra detaljer för ECO 40-60-programmet, se Tekniska specifikationer.
- Tabellen visar vilka val som kan göras för respektive program. Finns ett visst val inte med, kan det inte användas till just detta program.

TILLVAL



FÖRTVÄTT

Förtvätt innan huvudtvätt för extra tvätteffekt. Obs! Tvättmedel måste hällas i fack 1 vid detta val.



EXTRA SKÖLJNING

En extra sköljning läggs till vid detta val.



FÖRDRÖJNING

Att ställa in fördröjning

1. Välj program
2. Tryck på fördröjningsknappen och välj tid mellan 0-24 timmar.
3. Tryck på start/pause för att starta programmet med fördröjning.



Start

Välj program – välj tid – starta.



STÄNGA AV FÖRDRÖJNING

Tryck på fördröjningsknappen igen tills displayen visar OH, bör göras innan programmet startat. Om programmet redan har startat, stäng av och sätt igång maskinen igen, och välj sedan ett nytt program.



FARA!

Om det blir strömavbrott medan maskinen är igång, sparar maskinens minne var i programmet den var. När strömmen återkommer, fortsätter programmet igen.



TEMPERATUR

Vid behov kan tvätttemperaturen justera genom att trycka på temperaturknappen enligt följande:

Kallt – 20° - 40° - 60° - 90°C



CENTRIFUGERINGSHASTIGHET

Vid behov kan centrifugeringshastigheten justeras genom att trycka på centrifugeringsknappen enligt följande:

1200: 0-600-800-1000. 1300: 0-600-800-1000-1300.



BARNLÅS

Detta lås hindrar barn att trycka på kontrollpanelen.

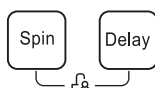

Välj program – tryck på start – Tryck på centrifugerings- och fördröjningsknappen samtidigt i 3 sekunder. En signal hörs och nu är barnlåset aktiverat.



FARA!

- När du trycker på knapparna enligt ovan, hörs ett pip 3 gånger.
- För att låsa upp barnlåset, tryck på samma knappar igen i 3 sekunder.
- Barnlåset låser alla knappar utom av/på-knappen
- Om strömmens bryts, låses barnlåset upp.



STÄNGA AV LJUDET PÅ MASKINEN



Välj program – Tryck på centrifugeringsknappen i 3 sek.

Nu är ljudet avstängt. För att sätta igång ljudet igen, tryck på samma knapp i 3 sekunder igen.



FARA! När du avaktiverat ljudet, hörs inga signaler från maskinen alls.



MITT PROGRAM

När du valt program och tillval, tryck på Temperaturknappen i 3 sekunder innan du startar programmet. Grundinställningen för maskinen är bomull.

UNDERHÅLL



VARNING! Innan du påbörjar underhåll av maskinen, dra ur kontakten och stäng av vattenkranen.

RENGÖRA UTSIDAN AV MASKINEN.

Att hålla maskinen ren förlänger dess livstid. Utsidan kan torkas av med mildt rengöringsmedel utan slipmedel vid behov. Torka av överflödigt vatten med en mjuk trasa. Inga skarpa föremål får användas.

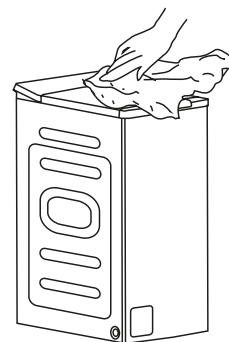

Obs! Frätande medel och kemikalier, alkohol eller lösningsmedel får inte användas.

RENGÖRING AV TRUMMAN.

Trumman rengörs med produkter utan klor. Stålull får inte användas.



Obs! Ha aldrig kläder i maskinen medan trumman rengörs.

RENSA INLOPPSFILTRET

Obs! Minskat vattentryck tyder på att filtret behöver rensas.

1. Stäng av vattnet och ta loss vattenslangen.
2. Rensa filtret med en borste.
3. Skruva loss vattenslangen från maskinens baksida. Dra ut filtret med en tång.
4. Rengör filtret med en borste.
5. Sätt tillbaka filtret och koppla in vattenslangen igen.
6. Rensa dessa filter var tredje månad för att maskinen ska fungera bra.

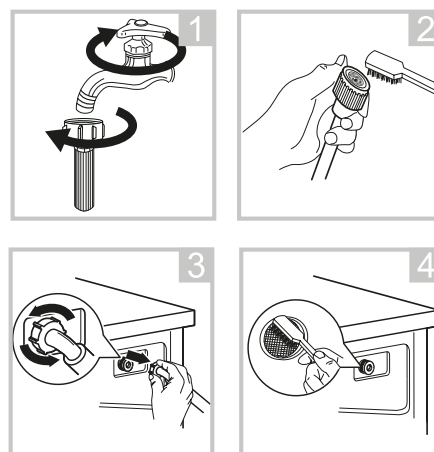

RENGÖRA TVÄTTMEDELSFACKET

1. Tryck där pilen visar på sköljmedelslocket i tvättmedelsfacket.
2. Lyft klämman, ta loss sköljmedelslocket och skölj rent det noga.
3. Sätt tillbaka locket och sätt tvättmedelsfacket på plats igen.

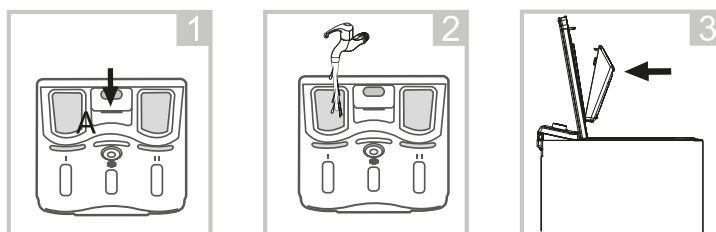

Dra ut facket och tryck där pilen visar – Rengör med vatten – Sätt tillbaka facket

Obs! Använd inte repande eller frätande medel för att rengöra plastdetaljer. Rengör tvättmedelsfacket minst var tredje månad så att maskinen fungerar normalt.



RENGÖRA AVLOPPSFILTRET.



VARNING!

- Försäkra dig om att maskinen har avslutat tvättcykeln och är tom. Stäng av maskinen och dra ut sladden innan du rengör utloppsfiltret.
- Vattnet kan vara varmt, låt maskinen svalna först. Risk för skållning!
- Rengör filtret var tredje månad så att maskinen fungerar normalt.

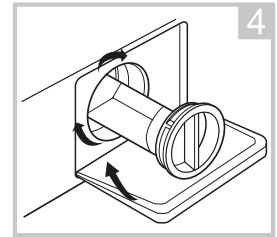
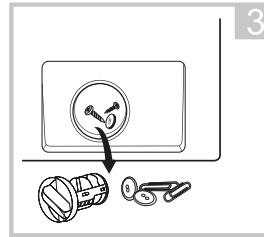
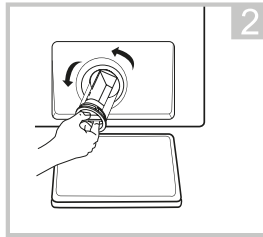
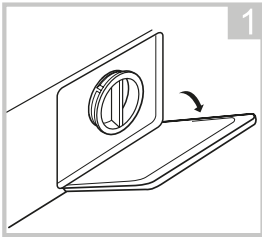

1. Öppna locket vid filtret.
2. Ta loss filtret genom att vrida det moturs.
3. Ta bort all ludd/smuts.
4. Sätt tillbaka filtret och stäng det yttre locket.

PROBLEMLÖSNING

Maskinen startar inte eller stannar mitt i programmet. Försök först hitta en lösning på problemet enligt nedan. Om problemet kvarstår, kontakta behörig reparatör.

BESKRIVNING	ORSAK	LÖSNING
Maskinen startar inte	Luckan är inte stängd	Stäng luckan och kontrollera att inga kläder sitter i kläm
Luckan kan inte öppnas	Säkerhetslåset är aktiverat	Bryt strömmen och starta om maskinen
Vattenläckage	In/avloppslangarna är inte ordentligt fastskruvade	Kontrollera slangarna
Tvättmedelsrester i tvättmedelsfacket	Tvättmedlet är fuktigt eller har klumpat sig	Rengör och torka av facket
Kontrollpanelen tänds inte	Strömsladden sitter inte i ordentligt	Kontrollera att kontakten sitter i ordentligt och att det inte är strömavbrott
Onormala ljud från maskinen		Kontrollera att transportsåkringarna är borttagna och att maskinen står jämnt på ett stabilt underlag

MODELLER MED LED-DISPLAYER.

BESKRIVNING	ORSAK	LÖSNING
E30	Luckan är inte stängd ordentligt.	Stäng luckan och kontrollera att inga kläder sitter i kläm.
E10	För lite vatten tas in under tvätt.	Kontrollera vattentrycket. Räta ut inloppslangen. Kolla filtret på inloppslangen.
E21	Det tar lång tid för maskinen att tömma ut vatten.	Kontrollera att avloppslangen inte är blockerad.
E12	För mycket vatten i maskinen.	Starta om maskinen
EXX	Annat	Prova att starta om maskinen först. Om Problemet kvarstår, kontakta behörig personal.



Obs! Efter kontroll enligt ovan, starta om maskinen. Om problemet kvarstår, kontakta behörig reparatör.

KUNDSERVICE

Reservdelar till din maskin lagerhålls i minst 10 år. Har du frågor, kontakta Osby Vitvaror.



VARNING!

- Försök aldrig själv att reparera en maskin som är trasig. Du kan skada dig själv eller andra. Alla reparationer ska utföras av behörig person.
- Egna reparationer kan göra att garantin inte gäller och eventuella skador inte ersätts.

TRANSPORT

Följ följande instruktioner när maskinen ska flyttas.

- Dra ut kontakten och stäng av vattenkranen.
- Kontrollera att lucka och tvättmedelsfack är ordentligt stängda.
- Skruva loss inloppslangen från kranen och ta loss avloppsslangen från avloppet/vasken.
- Töm ur allt vatten ur maskinen (se instruktion Rengöra avloppsfiltret).
- **VIKTIGT!** Skruva fast de fyra transportsäkringarna på baksidan igen.
- Maskinen är tung. Var försiktig vid flytt och transport. Lyft aldrig maskinen genom att hålla i luckan eller andra utstickande delar.

TEKNISKA SPECIFIKATIONER

Strömförsörjning 220-240V~,50Hz

Max strömstyrka 10A

Vattentryck 0.05MPa - 1MPa

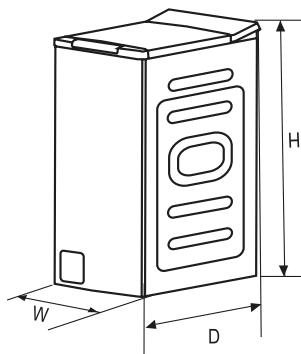

Modell	Tvättkapacitet kg	Mått	Nettovikt	Effekt
MFE70-JT1212/F02E-EU(NC)	7.0 kg	400*610*875	56 kg	2100 W

PRODUKTBLAD

PRODUKTSPECIFIKATIONER

Märke	MFE70-JT1212/F02E-EU(ND)
Kapacitet i kg vid tvätt av bomull	7.0
Energiklass på en skala från A+++ (mest effektiv) till D (minst effektiv)	A+++
Energiförbrukning 153 kWh per år *2, baserat på 220 normaltvättar med full/halv last i 40-60°C. Faktisk energiförbrukning beror på hur maskinen används.	
Energiförbrukning Intensivprogram 60°C full last	0.75 kwh
Energiförbrukning Intensivprogram 60°C halv last	0.81 kwh
Energiförbrukning Intensivprogram 40°C halv last	0.76 kwh
Energiförbrukning i off läge	0.50 W
Energiförbrukning i påslaget läge	1.00 W
Vattenförbrukning 9900 liter per år *3 baserat på 220 normaltvättar med full/halv last i 40-60°C. Faktisk vattenförbrukning beror på hur maskinen används Centrifug/torkeffektivitetsklass C på en skala från G (minst effektiv) till A (mest effektiv)	
Max centrifugvarvtal	1200
Kvarvarande fuktighet vid hel/halv/kvarts last	53 %
Produktspecifikationerna baseras på "Intensiv 60°C" och "Intensiv 40°C" eftersom de är de bästa programmen för normalt smutsad tvätt när det gäller energi- och vattenförbrukning. Välj lämpligt tvättmedel för de olika temperaturerna för att få bästa möjliga tvättning med mindre vatten- och energiförbrukning.	
Programtid Intensiv 60°C full last	285 min
Programtid Intensiv 60°C halv last	265 min
Programtid Intensiv 40°C halv last	265 min
Standby tid	-
Ljudnivå under tvättning	64db
Ljudnivå under centrifugering	80db
Maskin för inbyggnad	nej
Energitest program: Intensive 40/60. Hastighet: högsta; övriga standard.	

Tillverkarens namn eller märke: OSBY Vitvaror AB

Tillverkarens adress: Makadamgatan 5, 254 64 Helsingborg

Modellbeteckning **MFE70-JT1212/F02E-EU(ND)**

Generella värden för produkten:

Parameter	Värde		Parameter	Värde	
Kapacitet i kg (b)	7,0		Dimensioner (a), (c)	Höjd	88
				Bredd	40
				Djup	61
Energieffekt index (b)	80,0	Energieffektklass (b)	D (d)		
Tvätteffekt index (b)	1,031	Sköljeffekt index gram/kg (b)	5,0		
Energiförbrukning i kWh per tvätt, baserat på 40-60° programmet. Faktisk energiförbrukning beror på hur maskinen används.	0.690	Vattenförbrukning i liter per tvätt, baserat på 40-60° programmet. Faktisk vattenförbrukning beror på hur maskinen används och vattnets hårdhet.	45		
Maxtemperatur inuti textilier (b) °C	Full 36 Halv 29 Kvarts 23	Kvarvarande fukt (b) (%)	62,9		
Centrifughastighet (b) (rpm)	Full 1200 Halv 1200 Kvarts 1200	Centrifugeringsklass (b) (centrifugering)	C (d)		
Programmets längd (b) timmar:minuter	Full 3:28 Halv 2:42 Kvarts 2:42	Typ	Fristående		
Ljudnivå vid centrifugering (b) (dB (A) re 1 pW)	80	Ljudnivåklass (b) (centrifugering)	C (d)		
Energiförbrukning i Off-läge W	0.50	Energiförbrukning i Standby-läge	1.00		
Energiförbrukning i fördröjningsläge W	4.00	Nätverksstandby W	N/A		

Minimum garanti som erbjuds av tillverkaren:

Denna produkt är designad för att avge silverjoner vid tvätt.

NEJ

YTTERLIGARE INFORMATION:

Länk till tillverkarens hemsida där informationen om punkt 9 tillägg II i EU's regelverk EU2019/2023 (1) finns:

- (a)** Inte relevant för denna produkt med hänsyn till artikel 2(6) i EU's regelverk EU2017/1369 (1)
- (b)** för ECO 40-60-programmet
- (c)** ändringar av detta är inte relevant för syftet i paragraf 4 i artikel 4 i EU's regelverk EU2017/1369
- (d)** om produktens databas automatiskt genererar ett värde i denna ruta, behöver tillverkaren inte fylla i här.

- 1.** Verklig energiförbrukning beror på hur maskinen används.
- 2.** Verklig vattenförbrukning beror på hur maskinen används och på vattnets hårdhetsgrad.
- 3.** Reservdelar skickas inom 15 dagar från mottagen beställning

PRODUKTDATABLAD ENLIGT (EU) 2019/2014.

Produktdatabladet för din maskin hittar du även online. Gå till <https://eprel.ec.europa.eu> och skriv in modellnumret för din maskin för att ladda ner databladet. Modellbeteckningen för din maskin hittar du under Tekniska specifikationerna i manualen.

OSBY

Vitvaror – helt enkelt

www.osbyvitvaror.se

OSBY VITVAROR AB

info@osbyvitvaror.se | Tel 042 29 95 60

Makadamgatan 5 | SE-254 64 HELSINGBORG

OSBY Vitvaror AB | Makadamgatan 5 | 254 64 Helsingborg